

TR 200

7 744 901 114

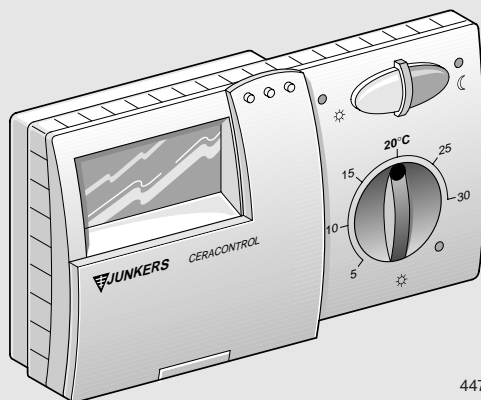

6 720 604 581 (02.98)
OSW



4477-00.1/O

Besprijekorno djelovanje jamči se samo ako se strogo poštuju ove opute. Molimo da se ove upute uruče kupcima.

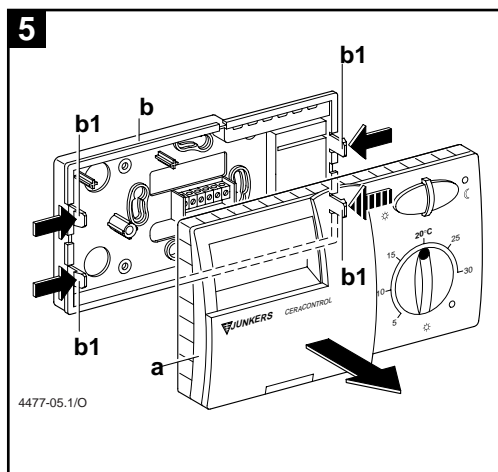
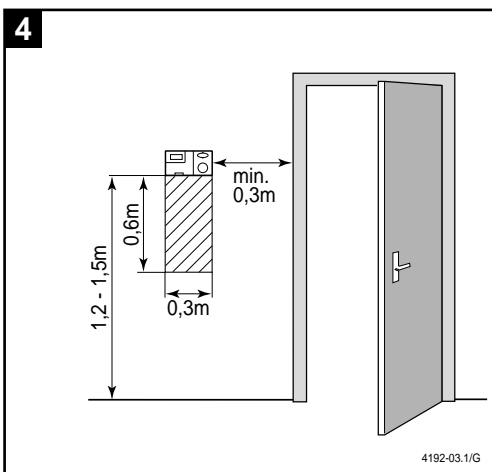
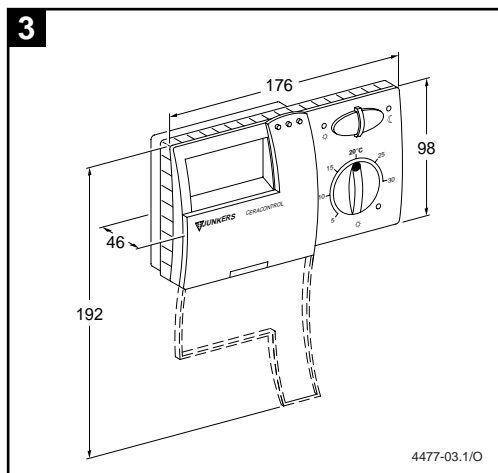
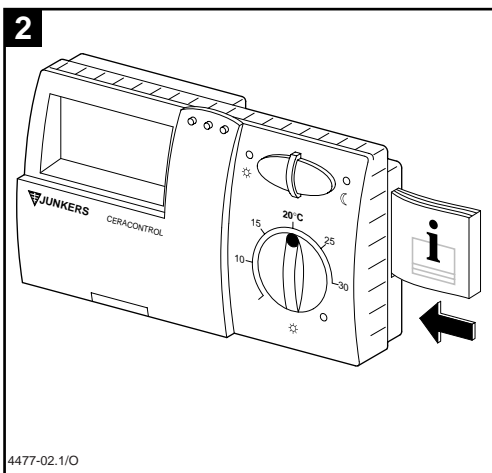
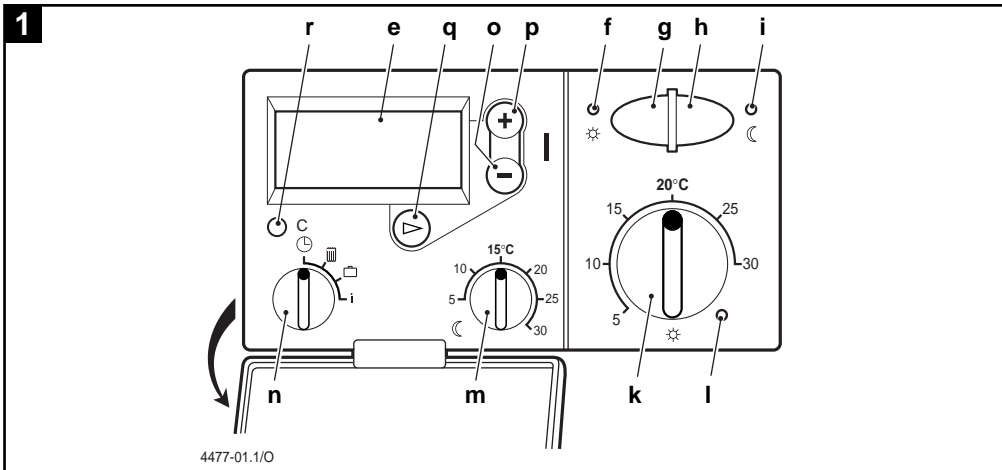

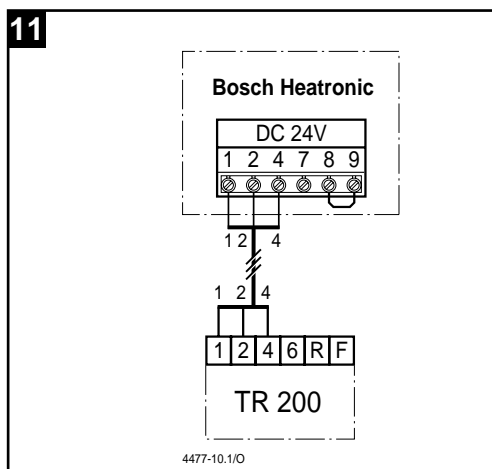
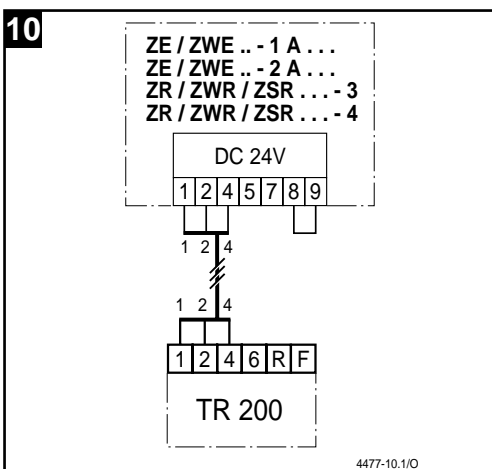
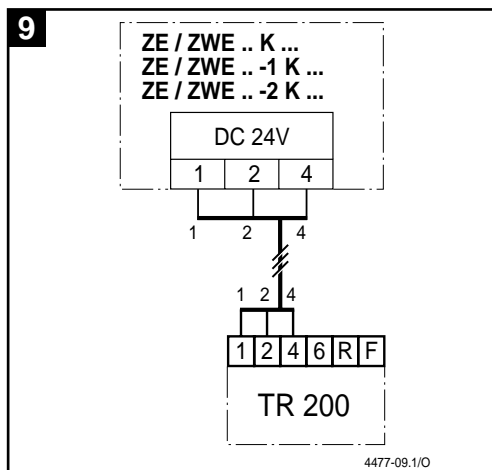
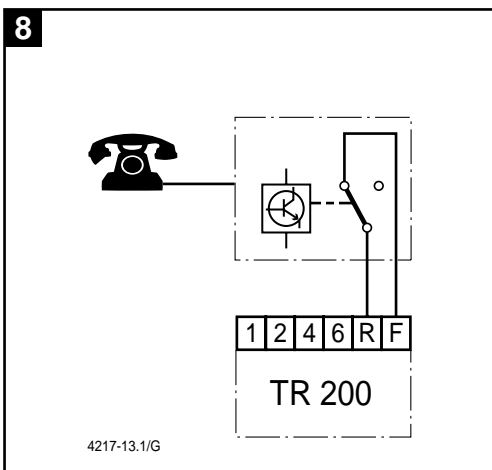
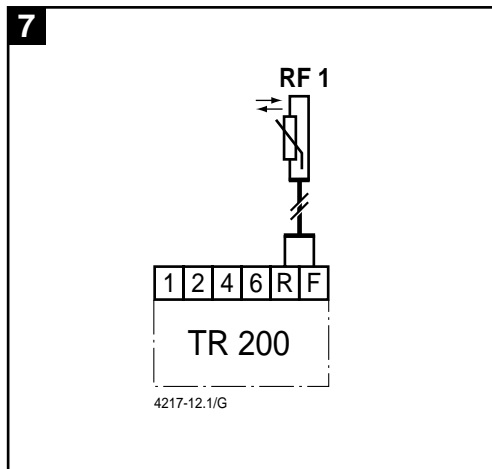
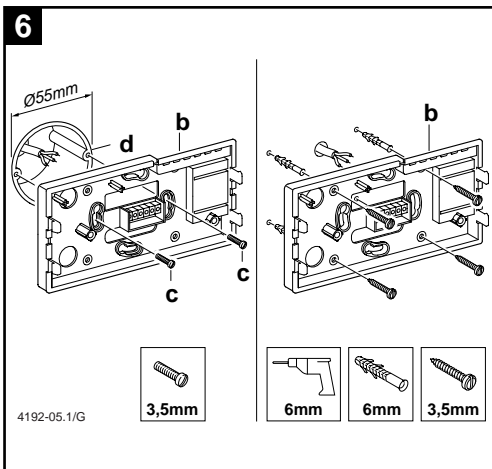





Hrvatski

1	Upute za siguran rad	84
2	Primjena	84
3	Tehnički podaci	84
4	Montaža	84
5	Električni priključak	85
6	Posluživanje	85
	• Namještanje stranog jezika	91
7	Dojava regulatora	93
8	Opći napuci	94
9	Traženje neispravnosti	95
10	Pojedinačna vremena grijanja	96

1 Upute za siguran rad

-  Regulator se smije koristiti isključivo u kombinaciji s navedenim Junkers plinskim grijalicama, kod čega se treba pridržavati odgovarajuće priključne sheme.
-  Ni u kojem slučaju se regulator ne smije priključiti na 230-V mrežu.
-  Prije montaže regulatora treba se prekinuti napajanje naponom (230V, 50 Hz) do grijalice.
-  Regulator nije pogodan za montažu u vlažnim prostorijama.

2 Primjena

TR 200 je regulator sobne temperature s digitalnim uklopnim satom (tjedni program; tri uklopne točke grijanja i tri spuštene uklopne točke za svaki dan u tjednu) za regulaciju dolje navedenih Junkers plinskih grijalica sa stalnom regulacijom.

TIP	Elektr. priključak	Aktivno dalj. pokaz.
ZE/ZWE .. K...	slika 9	ne
ZE/ZWE .. - 1 K...	slika 9	ne
ZE/ZWE .. - 2 K...	slika 9	ne
ZE/ZWE .. - 1 A...	slika 10	ne
ZE/ZWE .. - 2 A...	slika 10	ne
ZR/ZWR/ZSR...-3	slika 10	ne
ZR/ZWR/ZSR...-4	slika 10	ne
Grijalice s Bosch Heatronic	slika 11	da

TR 200 se preporučuje za stambene površine do oko 80 m² i udovoljava zakonskim propisima.

Za instalacije s podnim grijanjem, nisu pogodni regulatori sobne temperature kao što je TR 200. U ovim instalacijama preporučujemo regulaciju volenu vremenskim prilikama.

2.1 Opseg isporuke

U opseg isporuke regulatora TR 200 ulazi regulator sobne temperature sa priloženim kratkim uputama za rukovanje (slika **2**).

2.2 Pribor

Uz TR 200 se može isporučiti vanjsko osjetilo sobne temperature RF 1. Ono se može npr. u tom slučaju svrsishodno primijeniti ako je mjesto montaže regulatora neprikladno za mjerenje temperature (vidjeti poglavlje 4).

Osim toga može se **na mjestu instaliranja** priključiti daljinska sklopka (npr. u obliku tzv. Telefoncommanders) (vidjeti poglavlje 6.8).

Daljinska sklopka treba sadržavati kontakt bez potencijala koji je pogodan za 5 V istosmjerne struje.

3 Tehnički podaci

Dimenzije uređaja	vidjeti na slika 3
Nazivni napon	24 V DC
Nazivna struja	0,03 A
Područje regulacije	5...30 °C
Izlaz regulatora	stalan, 2,8...21,5 V DC
Dopuštena temperatura okoline	0...+40 °C
Rezerva hoda	cca. 2 sata
Vrsta zaštite	IP 20
	

4 Montaža

-  Prije montaže regulatora mora se prekinuti napajanje grijalice naponom (230 V, 50 Hz).

4.1 Biranje mjesta montaže

Za kvalitetu regulacije regulatora TR 200 važan je odabir prikladnog mjesta za montažu. Prostorija za montažu treba biti pogodna za regulaciju temperature čitave instalacije centralnog grijanja. Na tamo instaliranim grijaćim tijelima ne smiju biti montirani nikakvi termostatski ventili. Umjesto njih trebaju biti ugrađeni ručni ventili s prednamještanjem, kako bi se učin grijaćih tijela u prostoriji montaže TR 200 mogao podešavati što je moguće neposrednije.

Kao mjesto montaže po mogućnosti odabrati unutarnji zid i paziti da na regulator ne može djelovati propuh niti toplinsko zračenje (niti s druge strane zida, npr. od prazne cijevi, šupljeg zida).

Ispod i iznad regulatora treba biti dovoljno prostora, kako bi zrak u prostoriji mogao nesmetano cirkulirati kroz otvor za ventilaciju (šrafirana površina na slika **4**).

Ako nisu ispunjeni svi gore spomenuti uvjeti, tada se preporučuje primjena vanjskog osjetila sobne temperature RF 1 (pribor) i njegovo postavljanje na pogodno mjesto.

Kod priključivanja osjetila sobne temperature RF 1, automatski će se isključiti osjetilo ugrađeno u regulator.

4.2 Montaža regulatora

- Gornji dio regulatora (**a**) osloboditi od podnožja (**b**), utisnuti bočne kukice (**b1**) na podnožju i skinuti gornji dio regulatora (**a**) (slika **5**).
- Podnožje (**b**) se može po izboru
 - montirati s dva vijka (**c**) na uobičajenu dozu ispod žbuke (**d**) s \varnothing 55 mm,
 ili
 - s 4 moždanika (6 mm) i vijka ((3,5 mm) s lećastom glavom, izravno pričvrstiti na zid (slika **6**);
 a pri tome paziti na ispravan smjer montaže (čitljive oznake na stezaljkama)!
- Električni priključak izvesti odgovarajuće (vidjeti poglavlje 5).
- Nataknuti gornji dio regulatora (**a**).

4.3 Montaža pribora

Pribor vanjskog osjetila sobne temperature RF 1 i daljinske sklopke (ukoliko postoji) montirati u skladu sa zakonskim propisima i važećim propisima za ugradnju.

5 Električni priključak

Vodove slijedećih presjeka treba položiti od TR 200 do grijalice:

Duljine do 20 m	0,75 mm ² do 1,5 mm ²
Duljine do 30 m	1,0 mm ² do 1,5 mm ²
Duljine veće od 30 m	1,5 mm ²

Uzimanjem u obzir važećih propisa, treba se za priključak upotrijebiti električni kabel barem izvedbe H05 VV-...

Svi 24-V kablovi (mjerna struja) trebaju se položiti odvojeno od 230 V ili 400 V kablova, kako se ne bi pojavio nikakav induktivni utjecaj (najmanji razmak 100 mm).

Ako se očekuju vanjski induktivni utjecaji npr. od kablova jake struje, tramvajskih vodova, trafostanica, radio- i TV-odašiljača, amaterskih radiopostaja, mikrovalnih uređaja i sl., tada vodove koji provode mjerni signal treba izvesti kao oklopljene (zaštićene).

Kod toga se treba pridržavati odgovarajuće električne priključne sheme (slika **9** do **11**):

5.1 Električni priključak pribora

Vanjsko osjetilo sobne temperature RF 1 (ukoliko postoji), priključiti kako je prikazano na slika **7**.

U slučaju potrebe, mogu se vodovi RF 1 produžiti s usukanim dvožilnim vodovima. Na taj se način neće utjecati na mjerne vrijednosti osjetila.

Daljinski prekidač (ukoliko postoji na mjestu instaliranja), treba priključiti kako je prikazano na slika **8**. Za neophodne minimalne zahtjeve vidjeti u poglavlje 2.2 "Pribor".

Kod zatvorenog uklopnog kontakta daljinskog prekidača, grijanje se prebacuje na štedni pogon, na displeju se pojavljuje "F". Kod otvorenog uklopnog kontakta, na regulatoru će se preuzeti podešeni način rada (slika **3**).

6 Posluživanje

TR 200 ma neke upravljačke elemente koji se nakon instaliranja i puštanja u rad samo još rijetko moraju koristiti.

Zbog toga su svi upravljački elementi koji se rijetko koriste pokriveni poklopcem.

Upravljački elementi koji su vidljivi kod zatvorenog poklopca spadaju u tzv. „1. razinu posluživanja“, Svi ostali upravljački elementi tvore „2. razinu posluživanja“ i „3. razinu posluživanja“, odnosno „Servisnu razinu“ za stručnjaka.

Sva posebna pogonska stanja pokazat će se tekstem na displeju ili kontrolnim lampicama, isto kao i pokazivač smetnje (samo kod grijalice s Bosch Heatronic).

Kod zatvorenog poklopca pokazat će se trenutačno vrijeme na satu i izmjerena sobna temperatura (u koracima od 0,5 °C).

6.1 "1. razina posluživanja"



6.1.1 Okretno dugme ☼ (k)

Na okretnom dugmetu ☼ (k) namješta se sobna temperatura na koju regulator u normalnom pogonu grijanja treba regulirati.

Regulator regulira uvijek tada na ovu temperaturu, ako svjetli crvena kontrolna lampica (I).

Ako se okretno dugme ☼ (k) nalazi u položaju "5" neće se upaliti crvena kontrolna lampica (I). Regulator regulira u tom slučaju na oko 5 °C i jamči pri tome zaštitu od smrzavanja u prostoriji, tj. grijanje je isključeno. T. j. grijanje je isključeno iznad 6 °C.

6.1.2 Pogonska stanja

Automatski pogon

Osnovno namještanje regulatora je automatski pogon.

Automatski pogon znači automatsku izmjenu između normalnog pogona grijanja i štednog pogona, u vremenima prethodno zadanim uklopnim satom (e).

Regulator regulira u normalnom pogonu grijanja (= "Dan") na temperaturu namještenu na okretnom dugmetu ☼ (k), a pripadajuća crvena kontrolna lampica (I) stalno će svjetliti.

Regulator regulira u štednom pogonu (= "Noć") na namještenu štednu temperaturu, neće se upaliti crvena kontrolna lampica (I) (za namještanje štedne temperature vidjeti poglavlje 6.2.1)

Napomena: Svako otkazivanje automatike pokazat će se preko kontrolne lampice ili tekstem.
U svakom trenutku se možete vratiti na automatski pogon.

* Tipka ☼ "Stalno grijanje" (g)

Pritiskom na tipku ☼ (g) uključit će se način rada stalno grijanje.

Regulator regulira stalno na okretnom dugmetu ☼ (k) namještenu temperaturu.

Upalit će se pripadajuća kontrolna lampica (f).

Isto tako upalit će se crvena kontrolna lampica (I) (osim što se okretno dugme ☼ (k) alazi u položaju "5").

Zanemaruje se štedni pogon namješten na uklopnom satu.

Način rada "Stalno grijanje" ostaje tako dugo,

- dok se još jednom pritisne tipka ☼ (g); u tom slučaju se ponovno namješta automatski pogon

ili

- dok se pritisne tipka ☾ (h); u tom je slučaju namješten štedni pogon.

U oba slučaja ugasiće se crvena kontrolna lampica (f) i regulator grije prema u tom slučaju važećoj temperaturi.

 Pritisnite ovu tipku ako idete izuzetno kasnije spavati (npr. Party). Kasnije, ponovo uključite na automatski pogon.

I u slučaju bolesti može biti ugodno stalno grijanje. Ne zaboravite međutim i u tom slučaju vratiti na automatski pogon.

Tijekom zimskih praznika ili ljeti, može se za duže vrijeme odabrati niža temperatura grijanja, tako da se pritisne tipka za stalno grijanje i dodatno spusti temperatura na okretnom dugmetu ☼ (k).

☾* Tipka ☾ „Štedni pogon“ (h)

Pritiskom na tipku ☾ (h), uključuje se način rada štednog pogona.

Regulator stalno regulira na temperaturu namještenu na okretnom dugmetu ☾ (m) "Štedna temperatura" (za namještanje štedne temperature vidjeti u poglavlje 6.2.1).

Upalit će se pripadajuća žuta kontrolna lampica (i).

Ugašena je pripadajuća crvena kontrolna lampica "Uključeno grijanje" (I).

Izostavlja se normalni pogon grijanja namješten na uklopnom satu.

Način rada "Štedni pogon" ostaje do

- ponoći (00.00 sati)

ili

- još jednom pritisnuti tipku ☾ (h); u tom će se slučaju ponovno namjestiti automatski pogon

ili

- pritišće se tipka ☼ (g); u tom je slučaju namješteno stalno grijanje.

U svim slučajevima ugasiće se žuta kontrolna lampica (i) i regulator grije prema u tom slučaju važećim temperaturama.

 Primijenite ovu funkciju ako **stan izuzetno napuštate** (npr. zbog odlaska u kupnju) i stan se više ne treba grijati. Čim se vratite u stan ponovno pritisnite tipku **(h)**, regulator će ponovno raditi u automatskom pogonu i grijat će odgovarajuće, u tom slučaju važećoj temperaturi.

Ako **iz stana izlazite noću ili jednom idete ranije spavati**, pritisnite tipku **(h)**. Regulator završava oko pola noći štedni pogon i grije sljedeće jutro kako je ubičajeno automatskim pogonom.

6.2 "2. razina posluživanja"

"2. razina posluživanja će biti dostupna nakon otvaranja poklopca.

S otvaranjem poklopca automatski će se namjestiti modus programiranja. Pokazivanje se ravna prema položaju okretno sklopke **(n)**.



6.2.1 Okretno dugme **(m)** "Štedne temperature" **(m)**

Na okretnom dugmetu **(m)** namješta se sobna temperatura na koju treba regulirati regulator u automatskom pogonu kod "Štednje" i u "Štednom pogonu" **(h)**.

6.2.2 Općenito o uklopnom satu

Uklopni sat omogućava do tri puta dnevno automatsko uključivanje grijanja u jednom određenom trenutku i tri puta dnevno automatsko isključivanje grijanja u jednom određenom trenutku.

Ovi se vremenski trenuci mogu pojedinačno utvrditi za svaki dan.



6.2.3 Okretna sklopka u položaju **(n)** „Namještanje sata“

Namjestiti vrijeme na satu

Okretnu sklopku **(n)** okrenuti u položaj **(n)**.

Napomena: Kod puštanja u rad ili duljeg nestanka struje pojavljuje se **birati dan +/-**. U ovom slučaju treba namjestiti trenutni dan u tjednu, a zatim pritisnuti tipku **(q)**.

Na displeju **(e)** pojavit će se:

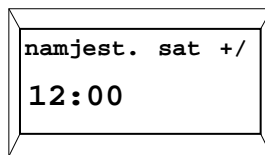

4217-16.1/G

Vrijeme na satu će se namjestiti pritiskom na tipke **“-” (o)** ili **“+” (p)**.

Kraćim pritiskom namješta se vrijeme na satu u koracima od 1 minute, kod duljeg pritiska vrijeme teče brže naprijed ili natrag. Pri tome će se sekunde namjestiti na „0“. Čim se tipka otpusti vrijeme teče „normalno“ dalje.

 Vremena na satu prije 12.00 (podneva) mogu se brže namjestiti s tipkom **“-” (o)**.

Zatvoriti poklopac ako se ne trebaju provesti nikakve daljnje promjene.

Na displeju **(e)** pojavit će se:

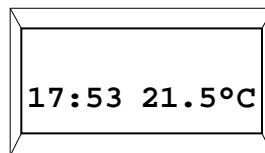

4217-22.1/G

Namještanje dana u tjednu

Okretnu sklopku **(n)** okrenuti u položaj **(n)**. Ako se pokaže **namjest. sat +/-**, pritisnuti tipku **(q)**. U gornjem retku displeja **(e)** pojavit će se:

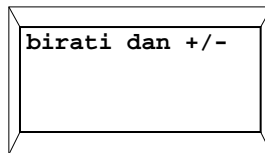

4217-17.1/G

Trenutačni dan u tjednu namješta se pritiskom na tipku **“-” (o)** ili **“+” (p)**.

ili **“+” (q)**.

Zatvoriti poklopac ako se ne trebaju provesti nikakve daljnje promjene.



6.2.4 Okretna sklopka u položaju „Grijanje“

Namještanje programa grijanja

Uklonni sat omogućava do tri puta dnevno automatsko uključivanje grijanja u određenim vremenskim trenucima i do tri puta dnevno automatsko isključivanje grijanja u određenim vremenskim trenucima.

Ovi se vremenski trenuci mogu pojedinačno utvrditi za svaki dan.

Isto tako je moguće da se za svaki dan namjestite ista vremena.

Kako bi se moglo učinkovito programirati, svrsishodno je vremena grijanja unijeti u tablicu (vidjeti poglavlje 10) Program grijanja koji se pojavljuje za najvećeg broja dana (takoder u prihvatljivom obliku), treba se zatim u prvom koraku unijeti za sve dane. Odstupajuća vremena mogu se zatim promijeniti bez većih izdataka.

Okretnu sklopku **(n)** okrenuti u položaj . Okrenuti u položaj **(e)** će se pojaviti:

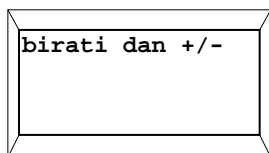

4217-17.1/G

Pritisnuti tipku „-“ **(o)** ili „+“ **(p)**. U gornjem retku displeja će se pojaviti **svi dani tjedna** (ili trenutačni dan u tjednu).

Kod namještanja **svi dani tjedna** svaki će se dan u isto vrijeme početi sa grijanjem i svaki će se dan u isto vrijeme početi sa „Štednjom“.

Ako se odabere neki dan u tjednu (npr. četvrtak), tada će uvijek na taj dan u tjednu, u prethodno zadano vrijeme vrijediti pripadajući program. Tj. svaki će se četvrtak u isto vrijeme početi sa „Grijanjem“ ili sa „Štednjom“.

Neki pojedinačni dan u tjednu namješta se pritiskom na tipke „-“ **(o)** ili „+“ **(p)**.

Između **nedjelja**; **ponedjeljak** pokazat će se **svi dani tjedna**.

Za pokazani dan u tjednu/sve dane u tjednu mogu se namjestiti vremena grijanja. U tu svrhu treba pritisnuti tipku \triangleright **(q)**.

Na displeju **(e)** pojavit će se:

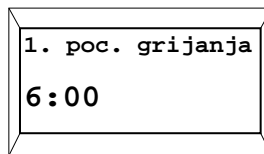

4217-19.1/G

Željeni prvi početak grijanja namješta se pritiskom na tipku „-“ **(o)** ili „+“ **(p)**.

Kraćim pritiskom pomiče se vremenski trenutak početka grijanja za 10 minuta, a kod duljeg pritiska vremenski će se trenutak brzo kretati naprijed ili natrag.

Ako je namješteno željeno vrijeme, pritisnuti tipku \triangleright **(q)**.

Sada se mora namjestiti pripadajući prvi početak štednje.

Na displeju **(e)** pojavit će se:

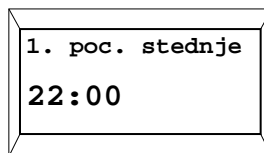

4217-20.1/G

Željeni prvi početak štednje namješta se pritiskom na tipke „-“ **(o)** ili „+“ **(p)**.

Jednim kratkim pritiskom pomiče se vremenski trenutak početka štednje za 10 minuta, a kod duljeg pritiskanja, vremenski trenutak teče brzo naprijed ili natrag.

Ako je željeno vrijeme namješteno, pritisnuti tipku \triangleright **(q)**.

Na displeju **(e)** pojavit će se:

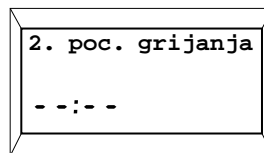

4217-21.1/G

Napomena: --:-- znači da ova uklopna točka nije zauzeta, tj. kod tvorničkog namještanja ili nakon duljeg nestanka struje namješten je samo jedan početak grijanja i jedan početak štednje.

Sada se može, ako se to želi, vrijeme za drugi početak grijanja namjestiti prema istoj shemi kao i za prvi početak grijanja.

Za drugi početak štednje, kao i ako se to želi, za treći početak grijanja i štednje postupa se na isti način.

Ako uklopne točke nisu potrebne, pritisnuti tipku \triangleright (q) bez da se nešto pomiče.

Ako se pokazana uklopna točka treba izbrisati, na kratko treba pritisnuti tipku za brisanje C (r) vrhom olovke. Na displeju će se pojaviti --.

Ako su željena vremena namještena, pritisnuti tipku \triangleright (q).

Na displeju će se pojaviti **birati dan +/-**. Sada, kao što je gore opisano odabirati neki pojedinačni/drugi dan i unijeti pripadajuća vremena.

Napomena: Ako se nakon programiranja za sve dane u tjednu promijeni neki pojedinačni dan u tjednu, nakon ponovnog pozivanja točke programiranja **svi dani tjedna** kod svih uklopnih točki pojaviti će se na displeju --. Ako se zatim promijeni jedna uklopna točka za sve dane u tjednu, izbrisati će se prvotni program pojedinačnih dana u tjednu i mora se ponovno programirati kako je gore opisano.

 **Uklopne točke za neki dan ne trebaju se unijeti vremenski ispravnim redoslijedom. Tijekom pokazivanja birati dan +/- regulator sam svrstava uklopne točke.**

Namještene uklopne točke možete pogledati ako postupite prema gore opisanom, ali bez pritiskanja „-“ (o) ili „+“ (p).

Ako se treba grijati iza ponoći, tada se izostavlja zadnji početak štednje. Isti se narednog dana unosi kao 1. početak štednje. Regulator uočava redoslijed uklopnih točki, iako je 1. početak grijanja postavljen kasnije od 1. početka štednje.

Ako se nekog dana u tjednu uglavnom ne treba grijati (npr. ured koji se ne koristi nedjeljom), tada se unosi pripadajući početak štednje (u slučaju potrebe prethodnog dana) i brišu se sve daljnje uklopne točke, sve dok opet ne treba grijati.

Ako se nekog dana u tjednu treba uglavnom grijati bez prekida, tada unesite pripadajući početak grijanja (u slučaju potrebe prethodnog dana), i izbrisite sve daljnje uklopne točke sve dok se ponovno ne treba štedjeti.

Ako želite na programu provesti **sveobuhvatne promjene**, tada je eventualno povoljnije početi od programa namještenog u tvornici.

Kako bi izbrisali sve osobne uklopne točke, postupite kako je gore opisano sve dok se ne pojavi pokazivanje **birati dan +/-**. Nakon toga na kratko pritisnite tipku za brisanje C (r).

Nakon toga ponovno provesti tvorničko namještanje (Svi dani: 1. početak grijanja 06:00 1. početak štednje 22:00, daljnje uklopne točke --).

Zatvoriti poklopac ako se ne trebaju provesti nikakve daljnje promjene.



6.2.5 Okretna sklopka u položaju \square „Praznik“

Namjestiti praznik

Okretnu sklopku (n) okrenuti u položaj \square . Na displeju (e) će se pojaviti:

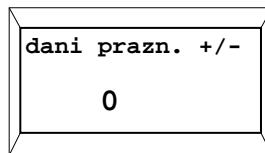

4217-23.1/G

Željeni broj dana praznika namješta se pritiskom na tipke „-“ (o) ili „+“ (p).

Kraćim pritiskom pomiče se broj dana praznika za 1 dan, a kod duljeg pritiska brzo se mijenja broj dana.

Napomena: Trenutačni dan uračunava se kao dan praznika, tj. regulator počinje odmah sa programom za praznik. Dan povratka sa praznika samo će se u tom slučaju ufračunati ako se na taj dan ne treba grijati.

Primjer: Ako želite uzeti dva tjedna dopusta i napuštate stan u subotu poslije podne. U subotu poslije podne, dva tjedna kasnije planiran je povratak sa praznika, kada stan treba biti opet topao.

Ako sada, neposredno prije polaska uneste Praznik, tada je broj dana praznika „14“ (subota, nedjeljačetvrtak i petak, jer regulator treba ove subote opet pokrenuti grijanje kao obično).

Nakon zatvaranja poklopca pojavljuje se na displeju (e):

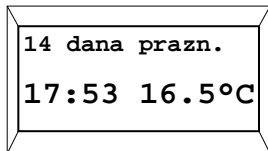

4217-24.1/G

Regulator **odmah** regulira temperaturu namještenu na okretnom dugmetu **(m)** Stalno se pokazuje preostali broj dana. Nakon isteka unešenih broja dana (oko ponoći), regulator automatski završava štedni pogon i vraća natrag na automatski pogon.

Ako još želite provesti daljnje promjene tada još ne trebate zatvarati poklopac.

Pazite da temperatura namještena na okretnom dugmetu **(m)** ne bude štetna za vaše **domaće životinje, sobne biljke, itd.**, za čitavog trajanja praznika.

Ako se namjeravate vratiti s praznika već prije podne, bilo bi razumno da se već počevši od ponoći počne sa grijanjem, umjesto da se čeka do 1. početka grijanja. U tom slučaju, nakon što ste namjestili dane praznika, pritisnite tipku **(q)**. Na displeju će se pojaviti: **automatika +/-**. Sada možete način rada nakon završetka praznika, s tipkom „+“ **(p)** ili „-“ **(o)** auf namjestiti na stalno grijanje ili automatiku. Ako ste odabrali stalno grijanje, tada će se nakon zadnjeg dana u tjednu počevši od ponoći grijati na temperaturi namještenoj na okretnom dugmetu **(k)**. Ne zaboravite nakon vašeg povratka pritisnuti tipku **(g)**, kako bi se završilo stalno grijanje.

Ako se **pogon grijanja tijekom praznika treba prijevremeno pokrenuti**, tada se može: ili tipka **(g)** dva puta uzastopno pritisnuti. ili broj dana kako je gore opisano namjestiti na „0“.

Može se takoder postići višednevno stalno grijanje, tako da se namjesti broj dana kako je gore opisano i da se štedna temperatura na okretnom dugmetu **(m)** povisi na željenu vrijednost.



6.2.6 Okretna je sklopka u položaju i

Pokazivanje namještenih vrijednosti

Okretnu sklopku **(n)** okrenuti u položaj „i“. Na gornjem displeju **(e)** će se pojaviti trenutačni dan u tjednu.

Ako se pritisne tipka **(q)** pokazat će se slijedeća skupina. Svaka vrijednost u skupini će se, ukoliko postoji, pokazat u trajanju od 5 sek., a zatim će regulator skočiti na slijedeću vrijednost. Ako želite vrijednosti brže čitati, tada možete „+“-tipkom **(p)** dalje skočiti.

Ako se žele vrijednosti dulje čitati, tada se na kratko pritisne tipka „-“ **(o)**, a zatim pokazivanje ostaje mirovati na ovom parametru.

Pritiskom na tipku **(q)** ponovno će se aktivirati automatsko daljnje uključivanje na slijedeći parametar.

U **1. skupini** će se pojaviti slijedeće opće vrijednosti u taktu od 5 sekundi na displeju **(e)**, a preskočit će se nepostojeće vrijednosti:

Primjer pokazivanja (u taktu od 5 sek.)	Opis parametra
temperature	Naslov 1. skupine
sob. temp. ovdje 21,5 °C	Izmjerena sobna temperatura na regulatoru ovdje pokazat će se samo ako je priključeno osjetilo (pribor).
sob. temp. dalj 21,0 °C	Izmjerena sobna temperatura na vanjskom osjetilu (pribor).
sob. temp. zad. 21,5 °C	Zadana temperatura, radi s regulatorom.

U 2. skupini će se pokazivati vrijednosti programa grijanja u taktu od 5 sekundi, a preskočit će se nepostojeće vrijednosti:

Primjer pokazivanja (u taktu od 5 sek.)	Opis parametra
progr. grijanja	Naslov 2. skupine
cetvrtak	Program grijanja za dan u tjednu (ili sve dane u tjednu)
1. poc. grijanja 6:00	Namješten 1. početak grijanja za dan u tjednu
1. poc. stednje 9:00	Namješten 1. početak štednje za dan u tjednu
2. poc. grijanja 11:30	Namješten 2. početak grijanja za dan u tjednu
2. poc. stednje 13:00	Namješten 2. početak štednje za dan u tjednu
3. poc. grijanja 17:30	Namješten 3. početak grijanja za dan u tjednu
3. poc. stednje 22:00	Namješten 3. početak štednje za dan u tjednu
petak	Program grijanja za slijedeći dan u tjednu itd.

Zatim počinje automatsko pokazivanje ponovno od naprijed i ono teče tako dugo sve dok je okretna sklopka (n) pomaknuta ili poklopac zatvoren.

Namještanje stranog jezika

Okretnu sklopku (n) okrenuti u položaj „i“. Tipku „-“ (o) držati pritisnutom sve dok se pokazivanje pojavljuje.

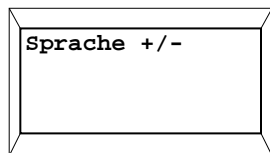

4217-26.1/G

Željeni jezik namjestiti s tipkom „+“ (p) ili „-“ (o).

Raspoloživi strani jezici:

- Njemački/Deutsch
- Engleski/English
- Nizozemski/Nederlands
- Španjolski/Espanol
- Talijanski/Italiano
- Francuski/FRANCAIS
- Portugalski/Portugues
- Danski/Dansk
- Grčki/ELLINIKA
- Turski/Türkce
- Poljski/Po polsku
- Češki/cesky
- Slovački/slovensky
- Mađarski/Magyar
- Slovenski/slovensko
- Hrvatski
- Letonski/Latviski
- Rumunjski/Romaneste

Zatvoriti poklopac ako se ne trebaju provesti nikakve daljnje promjene.

6.3 „3. razina posluživanja“ ili „Servisna razina“ (samo za stručnjaka)

„3. razina posluživanja“ ili servisna razina“ postat će dostupna stručnjaku ukoliko se okretna sklopka (n) namjesti u položaj i tipka (q) pritisne dulje od 5 sekundi. Nepostojeće će se vrijednosti preskočiti:

Primjer pokazivanja	Opis parametra	Mogućnost Mogućnost
sob. osjet. +/- 21,3 °C	Baždarenje ugralenog osjetila	Pokazana vrijednost mijenjati s tipkama „-“ (o) ili „+“ (p) u koracima od 0,1 K bi se promijenilo max. ±3 K
dalj. osjet. +/- 21,4 °C	Baždarenje vanjskog osjetila (pribor)	
sted. temp. +/- 14,6 °C	Baždarenje pokazane vrijednosti u odnosu na položaj skale Okretno dugme <input type="checkbox"/> (m)	
temp. grij. +/- 19,7 °C	Baždarenje pokazane vrijednosti u odnosu na položaj skale Okretno dugme <input type="checkbox"/> (k)	

S -tipkom (q) može se promijeniti na slijedeće pokazivanje. Ako se kod pokazivanja **temp. grij. +/-** još jednom pritisne -tipka, u tom će se slučaju izaći iz „Servisne razine“.

Napomena: Treba paziti da prije baždarenja osjetilo ne smije biti pod utjecajem vanjske topline (toplina tijela). Čim se poklopac otvori, zadržat će se izmjerene vrijednosti osjetila za baždarenje.

Kako bi se ukinulo baždarenje, treba se u „Servisnoj razini“ kod odgovarajućeg pokazivanja na kratko pritisnuti tipka za brisanje C (r) tj. prvotna vrijednost je tada ponovno aktivna.

Zatvoriti poklopac ako se ne trebaju provesti nikakve daljnje promjene.

6.4 Rezerva hoda

Uklonni sat raspolaže nakon najmanje 1-dnevnog pogona, sa rezervom hoda od oko 2 sata. Tijekom nestanka struje ugasit će se displej. Ako se napajanje strujom uspostavi u toku rezerve hoda, tada će ponovno biti na raspolaganju pokazivanje vremena na satu, kao i početak grijanja i štednje.

 Pazite da napajanje strujom nikada ne bude u prekidu dulje od 2 sata (grijanje ljeti ne zaustaviti, nego na regulatoru odabrati nižu temperaturu; vidjeti poglavlje 6.1.2 KORISNI SAVJET za stalno grijanje).

6.5 Namještanje ljetnog/zimskog vremena

Postupite kao u poglavlju  "Namještanje sata"!

Ne mijenjati uklopne točke "Početak grijanja" i "Početak štednje".

6.6 Kratke upute za rukovanje

U prostoru na desnoj strani podnožja nalaze se kratke upute za rukovanje u kojima je sve važno ukratko opisano (slika .

6.7 Regulator s priključenim osjetilom sobne temperature RF 1 (pribor)

Kod priključenog osjetila sobne temperature RF 1 bez učinka je osjetilo ugraleno u regulator. Kod toga su za pokazivanje temperature i za regulaciju mjerodavni temperaturni odnosi u području vanjskog osjetila sobne temperature.

 Koristite osjetilo sobne temperature ako na mjestu montaže regulatora vladaju nepovoljni uvjeti za mjerenje koji ne vrijede u cijelom stanu, npr. zračenje Sunčevih zraka, grijanje s kalijevim pećima, itd.

6.8 Regulator s priključenim daljinskim prekidačem (na mjestu instaliranja)

Preko ove dodatne sklopke (nije u programu isporuke Junkersa) grijanje se može i daljinski uključiti.

Najčešća primjena je uz pomoć Telefoncommanders. Na taj se način može sa svakog telefona, davanjem osobnog koda (šifre) uključiti grijanje.

Prije napuštanja kuće, na regulatoru se namješta pogonsko stanje koje se želi zateći kod povratka kući (automatika ili stalno grijanje).

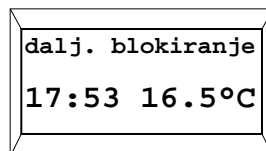

U tom će slučaju daljinska sklopka biti zatvorena, regulator će raditi na „Štednji“, crvena kontrolna lampica  „Grijanje“ (I) je ugašena.

Na displeju (e) će se pojaviti:



4217-25.1/G

Ako je sklopka otvorena (npr. preko kodiranog telefonskog signala), regulator će raditi s prije namještenim programom.

 Stan je i u kasno veče / rano jutro ugodno topao ako regulator prije napuštanja kuće prebacite u položaj  (Stalno grijanje) (g) i tek tada zatvorite sklopku. Međutim, ne zaboravite nakon povratka kući regulator ponovno prebaciti u položaj "Automatski pogon".

Kod dulje odsutnosti ne zaboravite da je stan (zidovi, itd.) jako ohlalen i da treba dulje vrijeme za zagrijavanje. Zbog toga pravovremeno uključite grijanje.

6.9 Novo programiranje

Ako se trebaju provesti sveobuhvatne promjene, tada je često najjednostavnije regulator u isporučenom stanju vratiti natrag i zatim ponovno unijeti sve uklopne točke.

Okretnu sklopku **(n)** okrenuti u položaj , sve dok se na displeju **(e)** ne pojavi **birati dan +/-**, a zatim na kratko pritisnuti tipku za brisanje C **(r)**.

Ako se moraju izbrisati sva podešavanja, kao i vrijeme na satu i dan u tjednu (i jezik na displeju) s uklopnim točkama, tada se tipka za brisanje C **(r)** treba držati pritisnutom dulje od 10 sekundi.

7 Dojava regulatora

Daljinsko pokazivanje smetnji u radu
(ne kod svih grijalica)

Kod grijalica koje su odgovarajuće navedene u poglavlju 2, smetnja u radu na grijalici će se dalje voditi do regulatora.

Kod smetnje grijalice zatreptat će kontrolna lampica  „Grijanje“ **(I)**.

Na displeju **(e)** pojavit će se:

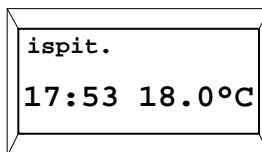

4217-27.1/G

Napomena: U ovom slučaju postupite prema napucima iz **uputa za rukovanje grijalicom** ili se informirajte kod vašeg instalatera centralnog grijanja.

8 Opći napuci

... i napuci za štednju energije:

Kod promjena namještanja regulatora, on reagira s vremenskom zadržskom. Procesor uspoređuje svakih 20 sekundi sve zadane i stvarne vrijednosti i provodi nakon toga odgovarajuće korekcije s potrebnom brzinom.

Prostorija (vodeća prostorija) u kojoj je ugrađen regulator sobne temperature, određuje temperaturu za druge prostorije.

To znači da temperatura u vodećoj prostoriji djeluje kao vodeća veličina u čitavoj mreži centralnog grijanja.

Iz toga razloga, kada su u vodećoj prostoriji montirana termostatski regulirana grijača tijela, ona trebaju uvijek biti potpuno otvorena.

Termostatski ventili inače prigušuju dovod topline, iako regulator stalno traži više topline (vidjeti također poglavlje 4.1).

Ako se u pomoćnim prostorijama traži niža temperatura ili se grijača tijela trebaju potpuno isključiti, tada tamo treba odgovarajuće namjestiti (termostatske) ventile grijaćih tijela.

Budući da prostorija u kojoj je montiran regulator sobne temperature djeluje kao vodeća prostorija, to može stranom toplinom (npr. zračenje Sunčevih zraka, kalijeve peći itd.) doći do nedovoljnog zagrijavanja preostalih prostorija (sustav grijanja ostaje hladan). Da bi se tu pomoglo, može se kao pribor ugraditi osjetilo sobne temperature RF 1, prema napucima u poglavlje 2.2, poglavlje 5.1 i poglavlje 6.7.

Snižanjem sobne temperature preko dana ili noći, može se uštedjeti mnogo energije.

Sniženje sobne temperature za oko 1 K (°C) može djelovati na uštedu energije do 5 %.

Međutim, nije svrsishodno, sobnu temperaturu svakodnevno grijanih prostorija

spuštati ispod +15°C. Kod slijedećeg zagrijavanja će se naime smanjiti uгода od zagrijanih zidova. Kako bi se usprkos toga ugodno osjećali, u tom se slučaju često namješta viša sobna temperatura i na taj se način često troši više energije nego kod jednolikog dovoda topline.

Kod dobre toplinske izolacije zgrade, možda se neće doseći namještena štedna temperatura. Unatoč toga će se energija uštedjeti, jer grijanje ostaje isključeno.

U ovom se slučaju može i početak štednje namjestiti ranije.

Kod provjetravanja prozor ne ostavljati nagnut. Na taj se način prostoriji stalno oduzima topline bez osjetnog poboljšanja zraka u prostoriji. Zbog toga izbjegavajte stalno provjetravanje.

Bolje je kraće ali intenzivnije provjetravati (do kraja otvoren prozor).

Tijekom provjetravanja regulator sobne temperature namjestiti na najnižu vrijednost.

9 Traženje neispravnosti

Reklamacija	Uzrok	Pomoć
ne došire se namještena sobna temp.	instaliran(i) termostatski ventil(i) u montažnom prostoru regulatora	termostatski ventil zamijeniti ručnim lassen ventilom ili ga do kraja otvoriti
	nisko namješt. birač temperature polaznog voda na grijalici	visoko namjestiti birač temperature polaznog voda
premašuje se namještena sobna temp.	nepovoljno mjesto montaže regulatora, npr. vanjski zid, blizina prozora, propuh	odabrati bolje mjesto za montažu (vidjeti poglavlje za montažu) ili ugraditi vanjsko osjetilo sobne temp. (pribor)
prevelike oscilacije sobne temp.	povremeni učinak vanjske topline na regulatoru, npr. od zračenja Sunčevih zraka, osvjetljenja prostorije, TV, kamina itd.	odabrati bolje mjesto za montažu (vidjeti poglavlje za montažu) ili ugraditi vanjsko osjetilo sobne temperature (pribor)
porast temperature umjesto spuštanja	pogrešno namješteno dnevno vrijeme na uklopnom satu	provjeriti namještanje
previsoka sobna temperatura u štednom pog	visoka akumulacija topline zgrade	početak štednje odabrati ranije
pogrešna ili nikakva regulacija	pogrešno ožičenje regulatora	ožičenje ispitati prema priključnoj shemi i po potrebi korigirati
nema pokazivanja ili pokazivanje ne reagira	vrlo kratki nestanak struje	isključiti glavnu sklopku grijalice i ponovno uključiti

10 Pojedinačna vremena grijanja

Uklopna točka	1. grijanje	1. tednja	2. grijanje	2. tednja	3. grijanje	3. tednja
Poned						
Utorak						
Srijeda						
Četvrt						
Petak						
Subota						
Nedjelja						

Uklopna točka	1. grijanje	1. tednja	2. grijanje	2. tednja	3. grijanje	3. tednja
Poned						
Utorak						
Srijeda						
Četvrt						
Petak						
Subota						
Nedjelja						