

## Regulator vođen vremenskim prilikama sa solarnom regulacijom

# FW 100



**BOSCH**

**Upute za korištenje namijenjene korisnicima**

## Štovani kupče,

Regulator je „mozak“ Vaše instalacije grijanja. Tvornički smo ga tako postavili da njegove postavke odgovaraju većini instalacija. Na taj način njegovo dnevno posluživanje ne predstavlja nikakav problem. Velik i pregledan zaslon na regulatoru daje Vam „pregledan tekst“ i prikazuje sve za Vas relevantne informacije.

## Toplina s programom

Pomoću regulatora možete postaviti vrijeme kada želite da Vam kuća bude ugodno topla. Već smo Vam unijeli različite scenarije između kojih možete birati po volji.

Primjer: Zaposleni ste te tijekom dana niste kod kuće? U tom slučaju možda samo na večer i ujutro želite puni komfor topline. Preko dana možete uštedjeti na energiji tako da instalaciju stavite u „štedni režim“, a noću se grijanje još više snižava. No možda imate sasvim drugačije potrebe, jer ste cijeli dan kod kuće? Kakav god bio Vaš stil života ili Vaše navike - instalacija grijanja će se prilagoditi Vašim potrebama.

## Čak i u nepredvidivim situacijama pruža: 100%-tni komfor

Ponekada dođete prije kući nego što ste planirali te biste htjeli kuću zagrijati, makar je Vaš sustav grijanja u „štednom režimu“? U tom slučaju morate samo pritisnuti jednu tipku nakon čega će Vaša instalacija odmah prebaciti u „režim grijanja“. U kratko vrijeme će u Vašem domu opet biti uobičajeno toplo. Drugi primjer: Želite se tuširati, a Vaša instalacija grijanja je još u „štednom režimu“? I ovdje dovoljan samo jedan pritisak gumba. Voda će se zagrijati, a Vi ćete već u kratkom roku moći uživati u svom toplom tušu. Ovisno o načinu pripreme tople vode se „štedni režim“ nakon pola sata ili nakon sat vremena automatski ponovno uključuje.

## Uzimanje u obzir vanjske temperature

Regulator je upravljani vremenskim prilikama. On povišava ili prigušuje snagu Vaše instalacije grijanja u odnosu prema vanjskoj temperaturi.

Regulator može biti ugrađen u uređaj za grijanje ili pričvršćen za zid Vašeg stana. Ako se nalazi u Vašem stanu, može za optimizaciju točnosti regulatora uz odabranu postavku uzeti u obzir i temperaturu prostorije.

## Solarna optimizacija za pripremu tople vode

Uz pomoć našeg patentiranog postupka „SolarInside-ControlUnit“ možete uštedjeti do 15% dodatno na energiji prilikom pripreme tople vode. Informacije o solarnom prinosu možete dobiti u info-izborniku regulatora.

## Ove upute za rukovanje

Ove upute za rukovanje sadrže najvažnije informacije o svakodnevnoj uporabi regulatora. Popis drugih interesantnih funkcija regulatora možete pronaći u poglavlju 6.

Ukoliko želite „dublje uroniti u tematiku“, možete u opsežnim uputama za instalaciju i rukovanje pronaći detaljan opis svih raspoloživih funkcija. Stručni pojmovi će biti objašnjeni na kraju ovih uputa za rukovanje.

Želimo Vam puno zadovoljstva s Vašim novim Bosch proizvodom.

Vaš Bosch tim

# Sadržaj

<b>1 Upute za sigurnost i objašnjenje simbola . 4</b>	
1.1 Objašnjenje simbola . . . . . 4	
1.2 Upute za siguran rad . . . . . 4	
<b>2 Podaci o regulatoru . . . . . 5</b>	
2.1 CE-Izjava o usklađenosti . . . . . 5	
2.2 Zbrinjavanje u otpad . . . . . 5	
2.3 Čišćenje kućišta . . . . . 5	
<b>3 Prikaz na zaslonu . . . . . 6</b>	
<b>4 Posluživanje sa zatvorenim preklopnim poklopcem. . . . . 8</b>	
4.1 Elementi za rukovanje . . . . . 8	
4.2 Ako Vam je prehladno ili pretoplo . . . . . 10	
4.3 Ukoliko program grijanja želite povremeno promijeniti . . . . . 11	
4.4 Ukoliko program grijanja vode želite povremeno promijeniti . . . . . 11	
<b>5 Posluživanje s otvorenim preklopnim poklopcem. . . . . 12</b>	
5.1 Elementi za rukovanje . . . . . 12	
5.2 Trajno mijenjanje temperatura prostorije za program grijanja . . . . 14	
5.3 Konstantna temperatura prostorije . . . . . 16	
5.4 Odabir i prilagodba programa za grijanje . . . . . 17	
5.4.1 Aktiviranje programa grijanja . . . . 18	
5.4.2 Individualna prilagodba programa grijanja . . . . . 18	
5.4.3 Vraćanje programa grijanja na osnovne postavke . . . . . 20	
5.5 Odaberite i prilagodite program tople vode . . . . . 21	
5.5.1 Program tople vode povežite s aktiviranim programom grijanja . . . 22	
5.5.2 Aktiviranje programa tople vode . . . 23	
5.5.3 Individualna prilagodba programa tople vode . . . . . 23	
5.5.4 Vraćanje programa tople vode na tvorničke postavke . . . . . 25	
5.6 Podešavanje programa za godišnji odmor . . . . . 26	
5.6.1 Postavljanje početka godišnjeg odmora . . . . . 26	
5.6.2 Postavljanje kraja godišnjeg odmora . . . . . 27	
5.6.3 Pokretanje programa godišnjeg odmora . . . . . 27	
5.6.4 Deaktiviranje programa za godišnji odmor . . . . . 27	
5.7 Mijenjanje datuma i vremena na satu . . . . . 28	
5.7.1 Mijenjanje vremena na satu . . . . . 28	
5.7.2 Mijenjanje datuma . . . . . 28	
5.7.3 Uključivanje ili isključivanje promjene ljetnog/zimskog vremena . . . . . 29	
<b>6 Informacije o drugim funkcijama . . . . . 30</b>	
<b>7 Zaštita okoliša . . . . . 31</b>	
<b>8 Otklanjanje smetnji . . . . . 32</b>	
8.1 Otklanjanje „osjetenih“ smetnji . . . 32	
8.2 Prikaz otklanjanje smetnji . . . . . 34	
<b>9 Upute za uštedu energije . . . . . 35</b>	
<b>10 Struktura izbornika . . . . . 36</b>	
<b>Stručni pojmovi . . . . . 39</b>	

# 1 Upute za sigurnost i objašnjenje simbola

## 1.1 Objašnjenje simbola

### Upute upozorenja



Upute za sigurnost u tekstu označene su trokutom sa sivom pozadinom.



Ukoliko se pojavi opasnost od struje se na mjestu uskličnika u trokutu upozorenja pojavljuje simbol munje.

Signalne riječi na početku sigurnosne napomene označavaju način i težinu posljedica koje prijete ukoliko se ne primjenjuju mjere za sprječavanje opasnosti.

- **NAPOMENA** znači da se mogu pojaviti manje materijalne štete.
- **OPREZ** znači da se mogu pojaviti manje do srednje ozljede.
- **UPOZORENJE** znači da se mogu pojaviti teške ozljede.
- **OPASNOST** znači da se mogu pojaviti teške ozljede.

### Važne informacije



Važne se informacije, koje ne znače opasnost za ljude ili stvari, označavaju simbolom koji je prikazan u nastavku teksta. One su ograničene linijama, iznad i ispod teksta.

### Daljnji simboli

Simbol	Značenje
▶	Korak radnje
→	Uputnica na druga mjesta u dokumentu ili na druge dokumente.
•	Nabrajanje/Upis iz liste
–	Nabrajanje/Upis iz liste (2. razina)

tab. 1

## 1.2 Upute za siguran rad

- ▶ Za besprijekorno funkcioniranje poštujujte ove upute.
- ▶ Opasnost od opekline zbog toplinske dezinfekcije:  
Toplinsku dezinfekciju s temperaturama iznad 60°C samo koristiti nakon što su svi stanari obaviješteni da postoji opasnost od opekline. U tom vremenu nemojte po mogućnosti koristiti toplu vodu.
- ▶ U slučaju opasnosti od smrzavanja ostavite uređaj uključen i pridržavajte se napomena za zaštitu od smrzavanja.

### Štete nastale pogrešnim rukovanjem

Greške u rukovanju mogu dovesti do ozljeda osoba i/ili oštećenja instalacije:

- ▶ Osigurajte se da se djeca ne služe ili igraju regulatorom bez nadzora.
- ▶ Pazite da regulatoru imaju pristup samo one osobe, koje znaju njime pravilno rukovati.

## 2 Podaci o regulatoru

---

### 2.1 CE-Izjava o usklađenosti

Po konstrukciji i ponašanju u pogonu ovaj proizvod odgovara smjernicama, kao i dopunskim nacionalnim zahtjevima. Usklađenost je dokazana CE-znakom.

Možete zatražiti izjavu o usklađenosti proizvoda. Kontakt-adresu na koju se možete obratiti pronaći ćete na zadnjoj stranici ovih uputa.

---

### 2.2 Zbrinjavanje u otpad

- ▶ Zbrinite ambalažu na ekološki prihvatljiv način.

---





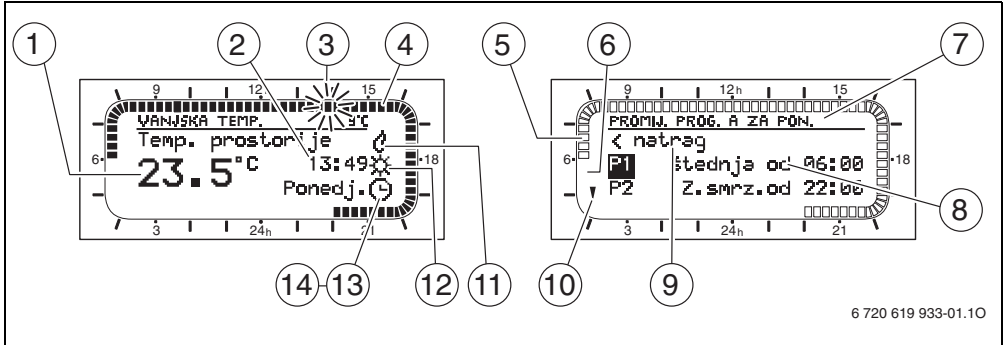

### 2.3 Čišćenje kućišta

- ▶ Kućište regulatora prema potrebi prebrišite mokrom krpom te pritom nemojte koristiti oštra i nagrizajuća sredstva za čišćenje.

### 3 Prikaz na zaslonu

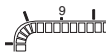
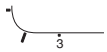

Sl. 1 Simboli na zaslonu (primjeri prikaza)

Poz.	Simbol	Naziv	Tumačenje
1	23.5°	Prikaz temperature	<ul style="list-style-type: none"> <li>• Ukoliko je regulator pričvršćen za zid te ukoliko je odabrana određena postavka, prikazat će se temperatura prostora.</li> <li>• Ukoliko je regulator ugrađen u uređaj za grijanje ili pričvršćen za zid te ukoliko je odabrana određena postavka, prikazat će se temperatura polaza.</li> </ul>
2	13:49 Ponedj.	Sat i dan u tjednu	Trenutno vrijeme i dan u tjednu.
3		Treptajućise gment	Trenutno vrijeme (1 segment = 15 minuta, ovdje 13:45 sati do 14:00 sati) ili vrijeme uklapanja u programu grijanja.
4		Puni segmenti	Vremensko razdoblje načina rada Grijanje(visoka temperatura prostorije) ili priprema tople vode (visoka temperatura tople vode), 1 segment = 15 minuta.
5		Prazni segmenti	Vremensko razdoblje načina rada Štednja(srednja temperatura prostorije) ili priprema tople vode (srednja temperatura tople vode), 1 segment = 15 minuta.
6		Nema segmenta	Vremensko razdoblje načina rada Z.od smrzavanja(niska temperatura prostorije) ili priprema tople vode (niska temperatura tople vode).
7	PROMIJ. PROG. A ZA PON.	Zaglavlje	Naziv nadređene razine izbornika, programa, itd.
8	< natrag P1 štednja od 06:00 P2 Z.smrz.od 22:00	3 retka za tekst	Točke izbornika, info-tekstovi, podesive vrijednosti, itd.
9	< natrag	Vraćanje natrag	Vrati se u nadređenu razinu izbornika.
10	↑ ↓	Daljnji tekstovi	Ukoliko se prikazani tekst sastoji od više od 3 retka, to će biti naznačeno pomoću strelica. Ostali tekst se vidi okretanjem gumba za izbor.
11		režim plamenika	Uređaj za grijanje radi.
12		Režim rada	Trenutna vrsta režima Grijanje/Štednja/Z.od smrzavanja.
13		Automatski režim	Automatsko prebacivanje između režima rada prema zadanim vremenima za prebacivanje sukladno programu grijanja.
14		Godišnji odmor	Program za godišnji odmor je aktiviran.

tab. 2 Simboli na zaslonu

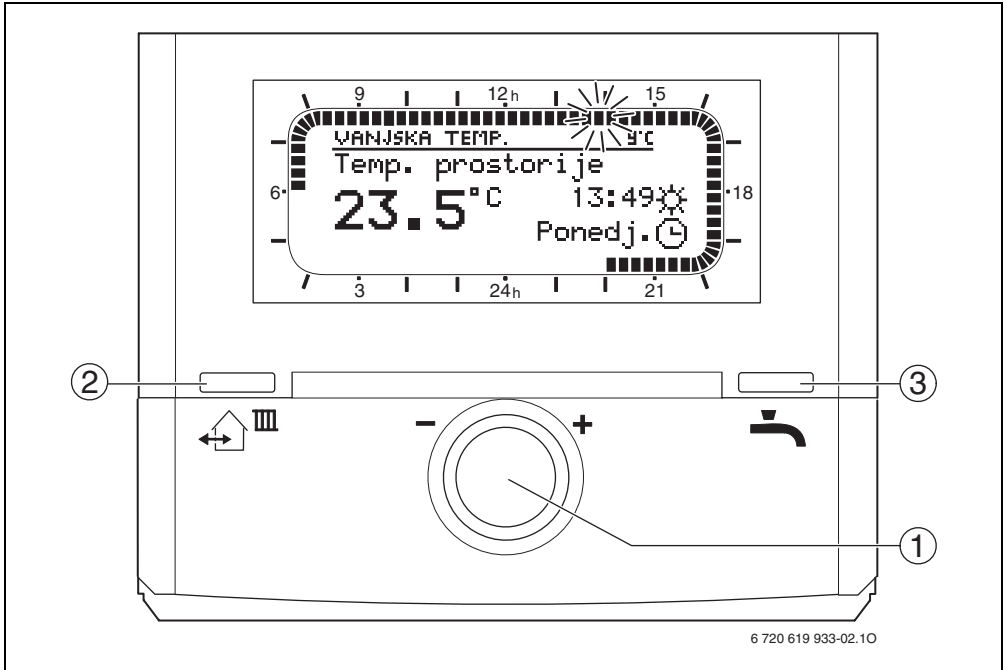

## 4 Posluživanje sa zatvorenim preklopnim poklopcem.

### 4.1 Elementi za rukovanje



Sl. 2 Elementi rukovanja kod zatvorenog preklopnog poklopcia

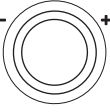

Poz.	Element	Naziv	Tumačenje
1		Dugme za izbor	<ul style="list-style-type: none"> <li>• Pritisnite gumb za izbor: Temperaturu prostorije privremeno promijeniti.</li> <li>• Pritisnite dugme za izbor: Potvrdite postavku.</li> </ul>
2		Tipka „dolazak/odlazak“	Pokreni odmah slijedeći režim rada Grijanje/Štednja/ Z.od smrzavanjaprograma grijanja. Time se program grijanja privremeno mijenja.
3		Tipka „topla voda odmah“	Odmah aktiviraj pripremu tople vode. Time se program grijanja tople vode privremeno mijenja.

tab. 3 *Elementi rukovanja kod zatvorenog preklopnog poklopca.*

## 4.2 Ako Vam je prehladno ili pretoplo



Željena temperatura prostorije je orijentacijska vrijednost koju regulacija, vođena vremenskim prilikama, pokušava postići. Dakle mogu se pojaviti razilaženja od stvarno postignute temperature prostorije.

Trenutnu temperaturu možete očitati sa zaslona. Ovisno o mjestu montaže (na zid ili u uređaju za grijanje) i o postavkama se na zaslonu pokazuje ili temperatura prostorije ili temperatura polaza.

### Prikaži postavke temperature

- ▶ Dugme za izbor  okrenuti za jedan preskok.

### Privremeno promijeni postavke temperature

Kod zatvorenog preklopnog poklopca možete pomoću dugmeta za izbor  privremeno promijeniti temperaturu prostorije.



Temperaturu prostorije možete i trajno promijeniti (→ poglavlje 5.2).

Ako se na regulatoru prikazuje temperatura prostorije:

- ▶ Okretati dugme za izbor dok se ne pojavi željena temperatura prostorije. Trepti prikaz temperature.
- ▶ Pritisnite dugme za izbor. Izmjena je valjana do slijedećeg vremena prebacivanja Vašeg programa grijanja. Nakon toga vrijede ponovno postavke programa grijanja.

Ako se na regulatoru prikazuje temperatura polaza:

- ▶ Okrenuti gumb za izbor kako biste grijanje stavili na **TOPLIJE** ili **HLADNIJE**. Strelice za oznaku pozicije na prikaznom stupu trepte.
- ▶ Pritisnite dugme za izbor. Izmjena je valjana do slijedećeg vremena prebacivanja Vašeg programa grijanja. Nakon toga vrijede ponovno postavke programa grijanja.

### 4.3 Ukoliko program grijanja želite povremeno promijeniti

Ako idete ranije u krevet, stan napuštate na dulje vrijeme ili se ranije vraćate kući, možete uz pomoć tipke  odmah pokrenuti slijedeći režim rada **Grijanje/Štednja/Z.od smrzavanja** programa grijanja. Time se program grijanja privremeno mijenja sve dok se ne postigne slijedeća vremenska točka za prebacivanje.



Sklopka režima rada ispod preklopnog poklopca mora biti prebačena za poziciju **auto** (→ sl. 3 [2], str. 12).

#### Pokreni „dolazak/odlazak“

- ▶ Kratko pritisnuti tipku . Odmah se pokreće slijedeći režim rada **Grijanje/Štednja/Z.od smrzavanja** programa za grijanje. Na zaslonu će se prikazati promjena.

#### Funkciju „dolazak/odlazak“ prije vremena deaktivirati

- ▶ Kratko pritisnuti tipku . Funkcija „dolazak/odlazak“ je deaktivirana i regulator opet radi prema programu grijanja.

### 4.4 Ukoliko program grijanja vode želite povremeno promijeniti

Želite se tuširati, a Vaša instalacija grijanja je još u 'štednom režimu'. Pritiskom tipke  možete odmah započeti pripremu tople vode. Time se program grijanja tople vode privremeno mijenja.

#### Pokreni funkciju „topla voda odmah“

- ▶ Kratko pritisnuti tipku . Na zaslonu će se prikazati promjena.
  - Kod pripreme tople vode sa spremnikom tople vode se voda 60 minuta grije dok ne postigne postavljenu temperaturu.
  - Kod pripreme tople vode s kombiniranim uređajem za grijanje je komforni režim aktiviran 30 minuta.



Dodatne informacije o komfor režimu možete pročitati u uputama za rukovanje uređajem za grijanje.

#### Prijevremeno prekidanje funkcije „topla voda odmah“



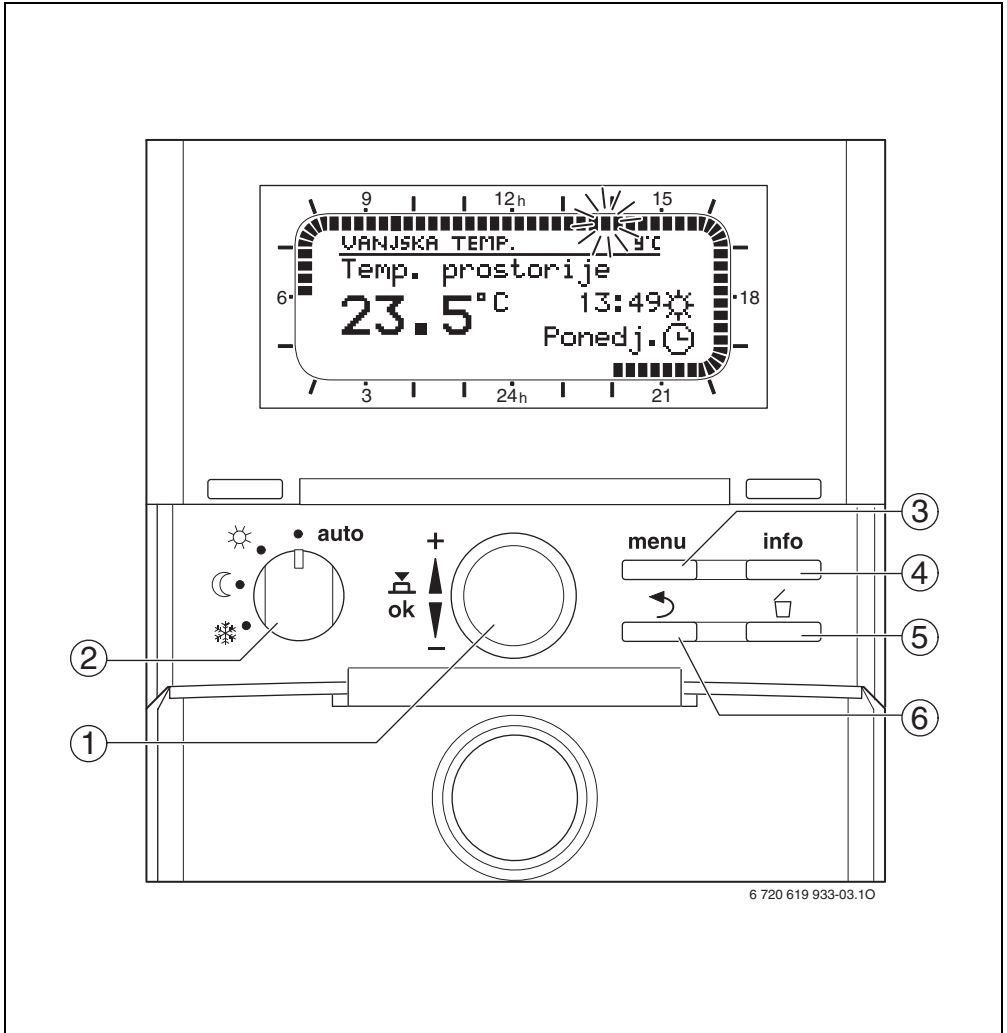

- ▶ Kratko pritisnuti tipku . Funkcija „topla voda odmah“ je deaktivirana i regulator opet radi prema programu grijanja vode.

## 5 Posluživanje s otvorenim preklopnim poklopcem.

### 5.1 Elementi za rukovanje

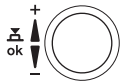

Sl. 3 Elementi rukovanja kod otvorenog preklopnog poklopcem

Poz.	Element	Naziv	Tumačenje
1		Dugme za izbor	<ul style="list-style-type: none"> <li>• Okrenite dugme za izbor: <ul style="list-style-type: none"> <li>– Temperaturu prostorije privremeno promijeniti.</li> <li>– Kretanje po izborniku i mijenjanje vrijednosti.</li> </ul> </li> <li>• Pritisnite dugme za izbor: <ul style="list-style-type: none"> <li>– Otvorite izbornik.</li> <li>– Potvrdite postavku.</li> </ul> </li> </ul>
2		Sklopka za izbor režima	<ul style="list-style-type: none"> <li>• auto: Grijanje prema programu grijanja.</li> <li>• ☀ / ☾ / ❄: Stalno grijanje u skladu s režimom rada Grijanje/Štednja/Z.od smrzavanja (program grijanja je deaktiviran).</li> </ul>
3	menu	Tipka izbornika	Otvaranje i zatvaranje glavnog izbornika.
4	info	Info-tipka	Otvaranje i zatvaranje info izbornika. Prikaz trenutnih informacija o instalaciji grijanja, npr. grijanje, topla voda, solar.
5		Tipka „brisanje“	Brisanje/poništanje vrijednosti u izborniku.
6		Tipka „natrag“	Vrati se u nadređenu razinu izbornika.

tab. 4 Elementi rukovanja kod otvorenog preklopnog poklopa

## 5.2 Trajno mijenjanje temperatura prostorije za program grijanja

Regulator se sastoji od 3 temperaturne razine za regulaciju temperature prostorije:

- ☀ **Grijanje:** 21 °C (osnovna postavka)  
Područje postavljanja 0,0 °C ... 30,0 °C, ali više od štednje
- ☾ **Štednja:** 15 °C (osnovna postavka)  
Područje postavljanja 0,0 °C ... 30,0 °C, ali više od smrzavanja i niže od grijanja
- ❄ **Z.od smrzavanja:** 5 °C (osnovna postavka)  
Područje postavljanja 0,0 °C ... 30,0 °C, ali niže od štednje

Ukoliko želite na duže razdoblje promijeniti temperaturu prostorije, molimo postupite prema sljedećim koracima:

### Prikaži postavljene temperaturne razine

Prikaz postavljenih temperaturnih razina okretanjem sklopke za režime rada funkcionirat će samo ako se prikazuje temperatura prostorije.

- ▶ Otvoriti poklopac.
- ▶ Sklopke za režime rada redom staviti na pozicije ☀ / ☾ / ❄  
Prikazat će se postavljene temperature prostorije.



Sklopku za režime rada nakon toga ponovno vratite u početni položaj **auto**. Samo tada moguće je automatsko mijenjanje temperaturnih razina unutar jednog programa grijanja.

### Promijeni postavljene temperaturne razine

- ▶ Pritisnuti tipku izbornika.  
Prikazat će se **OSNOVNI IZBORNIK**, točka izbornika **Godišnji odmor** je označena.

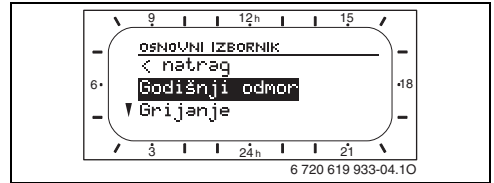

Sl. 4 Točka izbornika **Godišnji odmor**

- ▶ Okrenite gumb za izbor kako biste označili točku izbornika **Grijanje**.

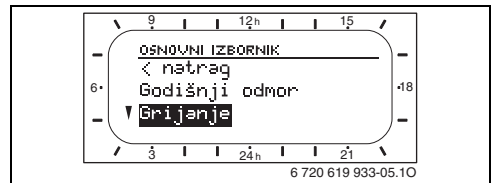

Sl. 5 Točka izbornika **Grijanje**

- ▶ Pritisnite dugme za izbor.  
Izbornik **GRIJANJE** se prikazuje, točka izbornika **Program** je označena.

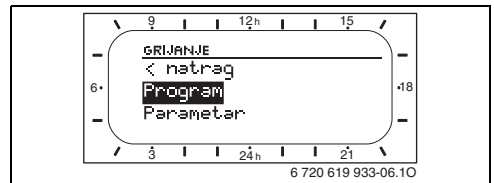

Sl. 6 Točka izbornika **Program**

- ▶ Okrenite gumb za izbor kako biste označili točku izbornika **Parametar**.

- ▶ Pritisnite dugme za izbor.  
Izbornik **PARAMETRI GRIJANJA** se prikazuje, točka izbornika **Temp. razine** je označena.

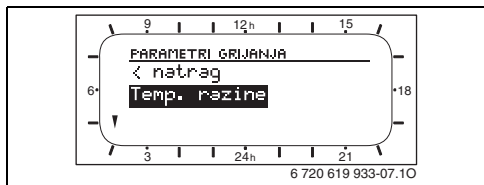

Sl. 7 Točka izbornika **Temp. razine**

- ▶ Pritisnite dugme za izbor.  
Prikazuje se izbornik **TEMP. RAZINE**, točka izbornika **Grijanje** je označena.

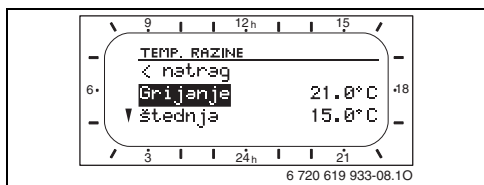

Sl. 8 Točka izbornika **Grijanje**

Primjer: Promjerna temperaturnog izbornika štednja

- ▶ Okrenite gumb za izbor kako biste označili točku izbornika **Štednja**.
- ▶ Pritisnite dugme za izbor.  
Treperi polje za unos željene temperature prostorije.

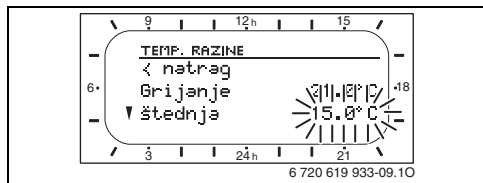

Sl. 9 Polje za unos željene temperature prostorije

- ▶ Okrećite gumb za izbor i postavite željenu temperaturu prostorije.
- ▶ Pritisnite tipku za izbor kako biste potvrdili postavku.  
Točka izbornika **Štednja** je ponovno označena.
- ▶ Okrećite gumb za izbor kako biste postavke **Grijanje** i **Z.od smrzavanja** izmijenili na isti način.

**-ili-**

- ▶ Za izlazak iz izbornika pritisnite tipku izbornika.  
Regulator radi sa izmijenjenim postavkama.

### 5.3 Konstantna temperatura prostorije



Sklopku za režime rada po mogućnosti ostavite na poziciji **auto**. Samo na taj način možete koristiti sav komfor koji Vam nudi program grijanja.



Postavljenu temperaturu možete promijeniti dugmetom za izbor (→ poglavlje 4.2). Okretanjem sklopke za režime rada ponovno se poništava izmijenjena temperatura.

No ukoliko za duže razdoblje želite zadati konstantnu temperaturu prostora, možete odabrati postavku takozvanog stalnog režima rada pomoću sklopke za odabir režima rada.

Moguće su slijedeće stalne postavke temperature prostora:

- : **Grijanje** u stalnom režimu  
Regulator konstantno regulira na postavljenu (visoku) temperaturu prostorije režima rada **Grijanje**. Osnovna postavka: 21 °C.
- : **Štednja** u stalnom režimu  
Regulator konstantno regulira na postavljenu (srednju) temperaturu prostorije režima rada **Štednja**. Osnovna postavka: 15 °C.
- : **Zaštita od smrzavanja** u stalnom režimu  
Regulator konstantno regulira na postavljenu (nisku) temperaturu prostorije režima rada **Z.od smrzavanja**. Osnovna postavka: 5 °C.  
Kada je grijanje uključeno na uređaju za grijanje, osigurana je zaštita od smrzavanja za instalaciju grijanja. Pridržavajte se ostalih napomena u uputama za rukovanje uređaja za grijanje.



**POZOR:** Pazite na podnosivost niskih temperatura prostorije za biljke i životinje.

- ▶ Otvoriti poklopac.
- ▶ Sklopku za režime rada staviti na željenu poziciju.



## 5.4 Odabir i prilagodba programa za grijanje

Tvornički su postavljeni različiti programi grijanja koji odgovaraju većini slučajeva. Program A (npr. za obitelji) već je aktiviran.

U ovom poglavlju možete saznati kako možete aktivirati drugi program grijanja te kako aktivirani program grijanja možete individualno postaviti.

Program	Osnovne postavke programskih točki P1 do P6										
	dnevni		Vrijeme ukla-panja P1	Vrijeme ukla-panja P2	Vrijeme ukla-panja P3	Vrijeme ukla-panja P4	Vrijeme ukla-panja P5 i P6				
<b>Program A</b> (npr. za obitelji) tvornički je aktiviran	ponedjeljak do četvrtak	☀	6:00	❄	22:00	-	-	-	-	-	-
	petak	☀	6:00	❄	23:30	-	-	-	-	-	-
	subota	☀	7:00	❄	23:30	-	-	-	-	-	-
	nedjelja	☀	8:00	❄	22:00	-	-	-	-	-	-
<b>Program B</b> (npr. za one koji rade preko dana)	ponedjeljak do četvrtak	☀	6:00	☾	8:00	❄	17:00	❄	22:00	-	-
	petak	☀	6:00	☾	8:00	❄	17:00	❄	23:30	-	-
	subota	☀	7:00	❄	23:30	-	-	-	-	-	-
	nedjelja	☀	8:00	❄	22:00	-	-	-	-	-	-
<b>Program C</b> (npr. za starije)	svi dani	☀	7:00	☾	23:00	-	-	-	-	-	-

tab. 5 Osnovne postavke programa grijanja A, B i C.

- ☀ **Grijanje** 21 °C (osnovna postavka)
- ☾ **Štednj** 15 °C (osnovna postavka)
- ❄ **Z.od smrzavanja** 5 °C (osnovna postavka)



Mogućnosti postavljanja programa grijanja objasniti ćemo Vam na primjeru **Programa A**.

#### 5.4.1 Aktiviranje programa grijanja

- ▶ Otvoriti poklopac.
- ▶ Pritisnuti tipku izbornika.  
Prikazat će se **OSNOVNI IZBORNIK**, točka izbornika **Godišnji odmor** je označena.
- ▶ Okrenite gumb za izbor kako biste označili točku izbornika **Grijanje**.
- ▶ Pritisnite dugme za izbor.  
Izbornik **GRIJANJE** se prikazuje, točka izbornika **Program** je označena.
- ▶ Pritisnite dugme za izbor.  
Prikazat će se izbornik **PROGRAM GRIJANJA**, točka izbornika **Pokrenuti** je označena.

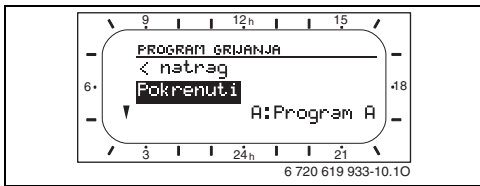

Sl. 10 Točka izbornika **Pokrenuti**

- ▶ Pritisnite dugme za izbor.  
Treperi polje za unos programa grijanja.
- ▶ Okrenite gumb za odabir programa grijanja, npr. **A: Program A** ili **B: Program B**.
- ▶ Pritisnite tipku za izbor kako biste potvrdili izabranu postavku.  
Točka izbornika **Pokrenuti** je ponovno označena.
- ▶ Za izlazak iz izbornika pritisnite tipku izbornika.  
Regulator radi s odabranim programom grijanja.

#### 5.4.2 Individualna prilagodba programa grijanja

Ukoliko postavke (temperature ili vremena uklapanja) ne odgovaraju Vašim potrebama, možete izmijeniti program grijanja.

- ▶ Otvoriti poklopac.
- ▶ Pritisnuti tipku izbornika.  
Prikazat će se **OSNOVNI IZBORNIK**, točka izbornika **Godišnji odmor** je označena.
- ▶ Okrenite gumb za izbor kako biste označili točku izbornika **Grijanje**.
- ▶ Pritisnite dugme za izbor.  
Izbornik **GRIJANJE** se prikazuje, točka izbornika **Program** je označena.
- ▶ Pritisnite dugme za izbor.  
Prikazat će se izbornik **PROGRAM GRIJANJA**, točka izbornika **Pokrenuti** je označena.
- ▶ Okrenite gumb za izbor kako biste označili točku izbornika **Promijeniti**.

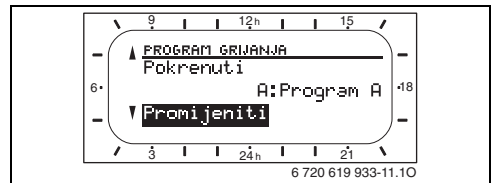

Sl. 11 Točka izbornika **Promijeniti**

- ▶ Pritisnite dugme za izbor.  
Prikazat će se izbornik **PROMIJENITI PROGR. GRIJANJA**, točka izbornika **A: Program A** je označena.
- ▶ Okrenite gumb za izbor kako biste odabrali drugi program grijanja.

-ili-

- ▶ Pritisnite dugme za izbor.  
Prikazat će se izbornik **KANAL A PROM.PROG.**, točka izbornika **Zamijenjeno programom grijanja** je označena.
- ▶ Okrenite gumb za izbor kako biste označili željenu skupinu dana, npr. **Ponedjeljak**.  
Na raspolaganju su sljedeće skupine dana:

- **Svi dani** (svi dani u tjednu zajedno)
  - **Po - Pe** (svi radni dani zajedno)
  - **Su - Ne** (subota i nedjelja zajedno)
  - **Ponedjeljak, Utorak...** (svaki dan u tjednu pojedinačno)
- ▶ Pritisnite dugme za izbor.  
Prikazat će se izbornik **PROMIJ. PROG. A ZA PON.**, točka izbornika **P1** je označena.

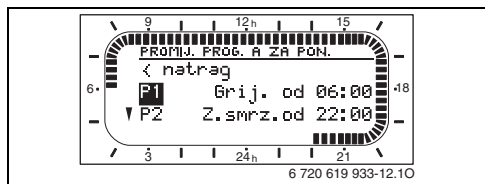

Sl. 12 Mijenjanje programa A u ponedjeljak (P1)

- ▶ Okrenite gumb za odabir kako biste odabrali neku drugu točku programa, npr. **P3**.

-ili-

- ▶ Pritisnite dugme za izbor.  
Trepere prikaz segmenata i polje za unos vremena uklapanja za **P1**.
- ▶ Okrenite gumb za izbor kako biste postavili željeno vrijeme uklapanja, npr. **06:30**.

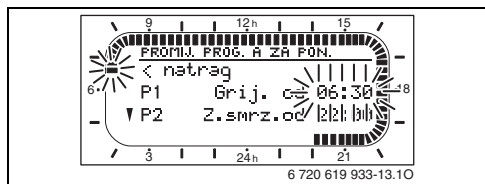

Sl. 13 Postavljanje vremena uklapanja

- ▶ Pritisnite tipku za izbor kako biste potvrdili postavku.  
Trepere prikaz segmenata i polje za unos režima rada **P1**.

- ▶ Okrenite gumb za izbor kako biste odabrali drugi režim radan npr. **Štednja**.

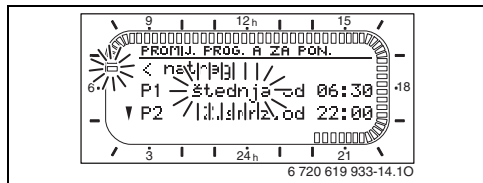

Sl. 14 Podešavanje načina rada

- ▶ Pritisnite tipku za izbor kako biste potvrdili postavku.  
Označena je točka programa **P1**.
- ▶ Okrenite gumb za odabir kako biste odabrali neku drugu točku programa, npr. **P3**.

-ili-

- ▶ Za izlazak iz izbornika pritisnite tipku izbornika.  
Regulator radi sa izmijenjenim postavkama.



Ukoliko ste izmijenili program grijanja koji nije bio aktiviran (osnovna postavka je **A: Program A**), morate odabrati i aktivirati odgovarajući program grijanja u izborniku **GRIJANJE** s točkom izbornika **Pokrenuti** (→ poglavlje 5.4.1).

### 5.4.3 Vraćanje programa grijanja na osnovne postavke

Ukoliko želite da Vaš program grijanja radi ponovno s tvorničkim postavkama, možete vratiti tvorničke postavke programa grijanja.

- ▶ Otvoriti poklopac.
- ▶ Pritisnuti tipku izbornika.  
Prikazat će se **OSNOVNI IZBORNIK**, točka izbornika **Godišnji odmor** je označena.
- ▶ Okrenite gumb za izbor kako biste označili točku izbornika **Grijanje**.
- ▶ Pritisnite dugme za izbor.  
Izbornik **GRIJANJE** se prikazuje, točka izbornika **Program** je označena.
- ▶ Pritisnite dugme za izbor.  
Prikazat će se izbornik **PROGRAM GRIJANJA**, točka izbornika **Pokrenuti** je označena.
- ▶ Okrenite gumb za izbor kako biste označili točku izbornika **Promijeniti**.
- ▶ Pritisnite dugme za izbor.  
Prikazat će se izbornik **PROMIJENITI PROGR. GRIJANJA PROMIJENITI PROGR. GRIJANJA** točka izbornika **A: Program A** je označena.
- ▶ Okrenite gumb za izbor kako biste odabrali drugi program grijanja.

-ili-

- ▶ Pritisnite dugme za izbor.  
Prikazat će se izbornik **PROMIJENITI PROGRAMA A.**, točka izbornika **Zamijenjeno programom grijanja** je označena.

- ▶ Okrenite gumb za izbor kako biste označili točku izbornika **Vratiti na osnovno podešavanje**.

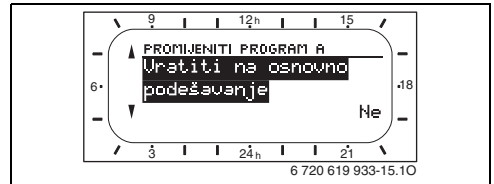

Sl. 15 Točka izbornika **Vratiti na osnovno podešavanje**

- ▶ Pritisnite dugme za izbor.  
Treperi polje za unos **Ne**.
- ▶ Okrenite dugme za izbor kako biste postavili **Da**.
- ▶ Pritisnite tipku za izbor kako biste potvrdili postavku.  
Pojavit će se poruka **Program grijanja A vraćen na osnovne postavke!**
- ▶ Pritisnite dugme za izbor.  
Točka izbornika **Vratiti na osnovno podešavanje** je ponovno označena.
- ▶ Za izlazak iz izbornika pritisnite tipku izbornika.  
Regulator radi opet s osnovnom postavkom programa grijanja.

## 5.5 Odaberite i prilagodite program tople vode

Program tople vode tvornički je postavljen tako da odgovara većini slučajeva primjene. Program tople vode sastoji se od:

- jednog programa za pripremu tople vode
- jednog programa kružne pumpe

Ta dva programa već su usklađena i aktivirana. U ovom poglavlju možete saznati kako možete deaktivirati određene programe ili ih povezati s nekim aktiviranim programom grijanja ili ih prilagoditi individualnim potrebama.

### Osnovna postavka programa za pripremu tople vode

dnevni	Točke programa					
	P1		P2		P3 do P6	
	°C / ON/OFF	Vrijeme uklapanja	°C / ON/OFF	Vrijeme uklapanja	°C / ON/OFF	Vrijeme uklapanja
Ponedjeljak do petak	60 °C <sup>1)</sup> / uklj. <sup>2)</sup>	5:00	15 °C <sup>1)</sup> / isklj. <sup>2)</sup>	23:00	–	–
subota	60 °C <sup>1)</sup> / uklj. <sup>2)</sup>	6:00	15 °C <sup>1)</sup> / isklj. <sup>2)</sup>	23:00	–	–
nedjelja	60 °C <sup>1)</sup> / uklj. <sup>2)</sup>	7:00	15 °C <sup>1)</sup> / isklj. <sup>2)</sup>	23:00	–	–

tab. 6 Osnovna postavka programa za pripremu tople vode

- 1) Priprema tople vode sa spremnikom tople vode
- 2) Priprema tople vode s kombiniranom instalacijom grijanja

### Osnovna postavka programa kružne pumpe

dnevni	Točke programa					
	P1		P2		P3 do P6	
	ON/OFF	Vrijeme uklapanja	ON/OFF	Vrijeme uklapanja	ON/OFF	Vrijeme uklapanja
Ponedjeljak do petak	uključeno	6:00	isključeno	23:00	–	–
subota	uključeno	7:00	isključeno	23:00	–	–
nedjelja	uključeno	8:00	isključeno	23:00	–	–

tab. 7 Osnovna postavka programa kružne pumpe (Program kružne pumpe raspoloživ je samo kod pripreme tople vode sa spremnikom tople vode)

### 5.5.1 Program tople vode povežite s aktiviranim programom grijanja

Ukoliko ste program grijanja već prilagodili svojim individualnim potrebama, možda bi bilo dobro da te iste postavke koristite i za program pripreme tople vode.

Program tople vode će se deaktivirati i radi s aktivnim programom grijanja.

- ▶ Otvoriti poklopac.
- ▶ Pritisnuti tipku izbornika.  
Prikazat će se **OSNOVNI IZBORNIK**, točka izbornika **Godišnji odmor** je označena.
- ▶ Okrenite gumb za izbor kako biste označili točku izbornika **Topla voda**.

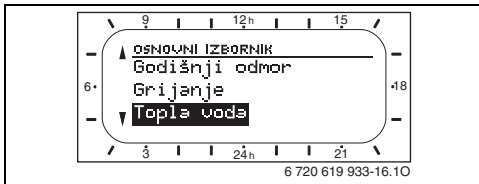

Sl. 16 Točka izbornika **Topla voda**

- ▶ Pritisnite dugme za izbor.  
Prikazat će se izbornik **TOPLA VODA**, točka izbornika **Topla voda i recirk. pumpa** je označena.
- ▶ Pritisnite dugme za izbor.  
Treperi polje za unos **Odvojeni programi**.
- ▶ Okrenite dugme za izbor kako biste postavili **Prema programu grij..**
- ▶ Pritisnite tipku za izbor kako biste potvrdili postavku.  
Točka izbornika **Topla voda i recirk. pumpa** je ponovno označena.
- ▶ Za izlazak iz izbornika pritisnite tipku izbornika.  
Program pripreme tople vode radi s aktivnim programom grijanja.



Dodatne informacije o radu programa za pripremu tople vode u kombinaciji s programom grijanja možete pronaći u detaljnim uputama za instalaciju i rukovanje.

### 5.5.2 Aktiviranje programa tople vode

Ukoliko želite program tople vode mijenjati neovisno o programu grijanja, možete ponovno aktivirati program tople vode.

- ▶ Otvoriti poklopac.
- ▶ Pritisnuti tipku izbornika.  
Prikazat će se **OSNOVNI IZBORNIK**, točka izbornika **Godišnji odmor** je označena.
- ▶ Okrenite gumb za izbor kako biste označili točku izbornika **Topla voda**.
- ▶ Pritisnite dugme za izbor.  
Prikazat će se izbornik **TOPLA VODA**, točka izbornika **Topla voda i recirk. pumpa** je označena.
- ▶ Pritisnite dugme za izbor.  
Treperi polje za unos **Prema programu grij..**
- ▶ Okrenite dugme za izbor kako biste postavili **Odvojeni programi**.
- ▶ Pritisnite tipku za izbor kako biste potvrdili postavku.  
Točka izbornika **Topla voda i recirk. pumpa** je ponovno označena.
- ▶ Za izlazak iz izbornika pritisnite tipku izbornika.  
Program tople vode ponovno radi neovisno o programu grijanja.

### 5.5.3 Individualna prilagodba programa tople vode

Ukoliko postavke (vrijeme uklapanja) programa tople vode ne odgovaraju Vašim potrebama, možete izmijeniti program tople vode. Pazite da su programi pripreme tople vode i kružne pumpe međusobno usklađeni.

#### Prilagodite program za pripremu tople vode

- ▶ Otvoriti poklopac.
- ▶ Pritisnuti tipku izbornika.  
Prikazat će se **OSNOVNI IZBORNIK**, točka izbornika **Godišnji odmor** je označena.
- ▶ Okrenite gumb za izbor kako biste označili točku izbornika **Topla voda**. Pritisnite gumb za izbor.  
Prikazat će se izbornik **TOPLA VODA**, točka izbornika **Topla voda i recirk. pumpa** je označena.



Ako se ovdje **Prema programu grij.** prikaže, potrebno je postavku promijeniti na **Odvojeni programi** (→ poglavlje 5.5.2). Tek nakon toga su dostupni daljnji koraci!

---

- ▶ Okrenite gumb za izbor kako biste označili točku izbornika **Program tople vode**.
- ▶ Pritisnite dugme za izbor.  
Prikazat će se izbornik **PROGRAM TOPLE VODE**, točka izbornika **Promijeniti** je označena.
- ▶ Pritisnite dugme za izbor.  
Prikazat će se izbornik **PROMJENA PROGR. TOPLE VODE**.



Ostali koraci u osnovi odgovaraju postavkama točki programa P1 ... P6 nekog programa grijanja (→ poglavlje 5.4.2). Ovisno o načinu pripreme tople vode moguće je uz vremena uklapanja postaviti ili temperature tople vode ili uključiti/isključiti pripremu tople vode.

### Prilagodba programa kružne pumpe



Ovaj izbornik će se samo prikazati ako postoji kružna pumpa.

- ▶ Otvoriti poklopac.
- ▶ Pritisnuti tipku izbornika. Prikazat će se **OSNOVNI IZBORNIK**, točka izbornika **Godišnji odmor** je označena.
- ▶ Okrenite gumb za izbor kako biste označili točku izbornika **Topla voda**. Pritisnite gumb za izbor. Prikazat će se izbornik **TOPLA VODA**, točka izbornika **Topla voda i recirk. pumpa** je označena.



Ako se ovdje **Prema programu grij.** prikaže, potrebno je postavku promijeniti na **Odvojeni programi** (→ poglavlje 5.5.2). Tek nakon toga su dostupni daljnji koraci!

- ▶ Okrenite gumb za izbor kako biste označili točku izbornika **Program recirk.pumpe**.
- ▶ Pritisnite dugme za izbor. Prikazat će se izbornik **PROGRAM RECIRK.PUMPE**, točka izbornika **Promijeniti** je označena.
- ▶ Pritisnite dugme za izbor. Prikazat će se izbornik **PROMJ. PROG.RECIRK. SVI DANI**.



Ostali koraci u osnovi odgovaraju postavkama točki programa **P1... P6** nekog programa grijanja (→ poglavlje 5.4.2). Osim vremena uklapanja, moguće je uključiti/isključiti i kružnu pumpu.



#### 5.5.4 Vraćanje programa tople vode na tvorničke postavke

Ukoliko želite da Vaš program tople vode radi ponovno s tvorničkim postavkama, možete vratiti tvorničke postavke programa tople vode.

- ▶ Izvršite korake do točke izbornika **Promijeniti** (→ poglavlje 5.5.3).



Daljnji koraci pri vraćanju tvorničkih postavki programa tople vode u osnovi odgovaraju koracima vraćanja tvorničkih postavki programa grijanja (→ poglavlje 5.4.3).

---

## 5.6 Podešavanje programa za godišnji odmor

Ukoliko nekoliko dana nećete boraviti u kući, možete odabrati program godišnjeg odmora tako da se za to vrijeme neće grijati u kući niti će se grijati voda.

Time se ne mijenjanju ostali programi grijanja i tople vode. Zaštita od smrzavanja osigurana je i za vrijeme programa godišnjeg odmora.

Program godišnjeg odmora radi sa slijedećom osnovnom postavkom:

- **Grijanje: Z.od smrzavanja** ❄️
- **Topla voda: 15 °C<sup>1)</sup> / Isključeno<sup>2)</sup>**
- **Recirkulacijska pumpa: Isključeno**
- **Topl. dezinfekcija: Isključeno.**



Osnovna postavka osigurava siguran rad uz štednju energije za vrijeme Vašeg godišnjeg odmora. Ukoliko ipak želite promijeniti osnovnu postavku, moguće načine postavljanja možete pronaći u detaljnom opisu za instalaciju i rukovanje.

1) Priprema tople vode sa spremnikom tople vode

2) Priprema tople vode s kombiniranom instalacijom grijanja

### 5.6.1 Postavljanje početka godišnjeg odmora



Ukoliko postavite današnji datum, program godišnjeg odmora odmah će se pokrenuti.

U ostalim slučajevima program godišnjeg odmora započinje u 0:00 sati postavljenog dana.

- ▶ Otvoriti poklopac.
- ▶ Pritisnuti tipku izbornika. Prikazat će se **OSNOVNI IZBORNIK**, točka izbornika **Godišnji odmor** je označena.

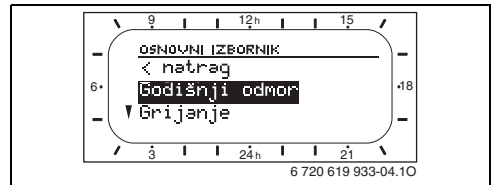

Sl. 17 Točka izbornika **Godišnji odmor**

- ▶ Pritisnite dugme za izbor. Prikazat će se izbornik godišnjeg odmora, točka izbornika **Početak** je označena.
- ▶ Pritisnite dugme za izbor. Treperi polje za unos godine.
- ▶ Okrenite dugme za izbor kako biste postavili godinu.
- ▶ Pritisnite tipku za izbor kako biste potvrdili postavku. Treperi polje za unos mjeseca.
- ▶ Molimo mjesec i dan postaviti na isti način kao i godinu. Nakon potvrde dana ponovno je označena točka izbornika **Početak**.

### 5.6.2 Postavljanje kraja godišnjeg odmora



Program za vrijeme godišnjeg odmora završava u 23:59 podešenog dana.

- ▶ Okrenite gumb za izbor kako biste označili točku izbornika **Kraj**.
- ▶ Pritisnite dugme za izbor. Treperi polje za unos godine.
- ▶ Okrenite dugme za izbor kako biste postavili godinu.
- ▶ Pritisnite tipku za izbor kako biste potvrdili postavku. Treperi polje za unos mjeseca.
- ▶ Molimo mjesec i dan postaviti na isti način kao i godinu. Nakon potvrde dana ponovno je označena točka izbornika **Kraj**.

### 5.6.3 Pokretanje programa godišnjeg odmora

- ▶ Za izlazak iz izbornika pritisnite tipku izbornika. Program godišnjeg odmora pokreće se postavljenog datuma.
- Za vrijeme trajanja godišnjeg odmora na zaslonu će biti prikazan  i kraj postavljenog godišnjeg odmora, npr. **GOD. ODMOR DO 24.08.2014. 30.9.2009..**
- Nakon isteka programa godišnjeg odmora regulator ponovno radi s postavljenim programima grijanja i tople vode.

### 5.6.4 Deaktiviranje programa za godišnji odmor

- ▶ Otvoriti poklopac.
- ▶ Pritisnuti tipku izbornika. Prikazat će se glavni izbornik, označena je točka izbornika **Godišnji odmor**.
- ▶ Pritisnite dugme za izbor. Prikazat će se izbornik godišnjeg odmora, točka izbornika **Početak** je označena.
- ▶ Pritisnite dugme za izbor. Treperi polje za unos godine.
- ▶ Pritisnite tipku  za brisanje datuma početka godišnjeg odmora. Zaslون prikazuje --.-.-....
- ▶ Pritisnite tipku za izbor kako biste potvrdili postavku. Time se također briše datum završetka godišnjeg odmora.
- ▶ Za izlazak iz izbornika pritisnite tipku izbornika. Program za godišnji odmor je deaktiviran.

## 5.7 Mijenjanje datuma i vremena na satu



Nakon dužeg nestanka električne energije potrebno je ponovno postaviti sat i datum.

U ovom poglavlju saznat ćete kako možete postaviti vrijeme i datum te kako možete isključiti ili uključiti ljetno/zimsko vrijeme.

### 5.7.1 Mijenjanje vremena na satu

- ▶ Otvoriti poklopac.
- ▶ Pritisnuti tipku izbornika.  
Prikazat će se **OSNOVNI IZBORNIK** točka izbornika **Godišnji odmor** je označena.
- ▶ Okrenite gumb za izbor kako biste označili točku izbornika **Opća podešenja**.
- ▶ Pritisnite dugme za izbor.  
Prikazat će se izbornik **OPCA PODESENJA**, točka izbornika **Vrijem.sata i dat.** je označena.

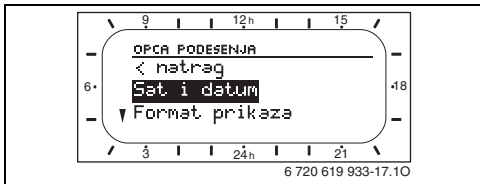

Sl. 18 Točka izbornika **Vrijem.sata i dat.**

- ▶ Pritisnite dugme za izbor.  
Prikazat će se izbornik **SAT I DATUM**, točka izbornika **Vrijeme na satu** je označena.
- ▶ Pritisnite dugme za izbor.  
Treperi polje za unos sata.
- ▶ Okrenite dugme za izbor kako biste postavili sat.
- ▶ Pritisnite tipku za izbor kako biste potvrdili postavku.  
Treperi polje za unos minuta.
- ▶ Minute postaviti na isti način kao i sat.  
Nakon potvrde minuta ponovno je označena točka izbornika **Vrijeme na satu**.

### 5.7.2 Mijenjanje datuma

- ▶ Okrenite gumb za izbor kako biste označili točku izbornika **Datum**.
- ▶ Pritisnite dugme za izbor.  
Treperi polje za unos godine.
- ▶ Okrenite dugme za izbor kako biste postavili godinu.
- ▶ Pritisnite tipku za izbor kako biste potvrdili postavku.  
Treperi polje za unos mjeseca.
- ▶ Molimo mjesec i dan postaviti na isti način kao i godinu.  
Trenutni dan u tjednu izračunava se automatski.  
Nakon potvrde dana ponovno je označena točka izbornika **Datum**.
- ▶ Za izlazak iz izbornika pritisnite tipku izbornika.  
Regulator radi sa izmijenjenim postavkama.

### 5.7.3 Uključivanje ili isključivanje promjene ljetnog/zimskog vremena

Možete uključiti ili isključiti funkciju automatske promjene s ljetnog na zimsko vrijeme.

- ▶ Otvoriti poklopac.
- ▶ Pritisnuti tipku izbornika.  
Prikazat će se **OSNOVNI IZBORNIK**, točka izbornika **Godišnji odmor** je označena.
- ▶ Okrenite gumb za izbor kako biste označili točku izbornika **Opća podešenja**.
- ▶ Pritisnite dugme za izbor.  
Prikazat će se izbornik **OPCA PODESENJA**, točka izbornika **Vrijem.sata i dat.** je označena.
- ▶ Pritisnite dugme za izbor.  
Prikazat će se izbornik **SAT I DATUM**, točka izbornika **Vrijeme na satu** je označena.
- ▶ Okrenite gumb za izbor kako biste označili točku izbornika **Prebacivanje na zim./ ljet.vrijeme**.
- ▶ Pritisnite dugme za izbor.  
Treperi polje za unos **Uključeno/Isključeno**.
- ▶ Okrenite dugme za izbor kako biste postavili **Uključeno/Isključeno**.
- ▶ Pritisnite tipku za izbor kako biste potvrdili postavku.  
Nakon potvrde postavke ponovno je označena točka izbornika **Prebacivanje na zim./ ljet.vrijeme**.
- ▶ Za izlazak iz izbornika pritisnite tipku izbornika.  
Regulator radi s izmijenjenom postavkom.

## 6 Informacije o drugim funkcijama

Ove upute za rukovanje sadrže najvažnije informacije o svakodnevnoj uporabi regulatora.

Ukoliko želite „dublje uroniti u tematiku“, možete u opsežnim uputama za instalaciju i rukovanje pronaći detaljan opis svih raspoloživih funkcija.

Tu primjerice možete pronaći podatke o slijedećim temama:

- Prikaz trenutnih informacija o Vašoj instalaciji grijanja.
- Privremeno mijenjanje slijedećeg vremena uklapanja programa grijanja.
- Korištenje daljnjih mogućnosti postavljanja programa grijanja i tople vode, npr. mijenjanje naziva programa, postavljanje brzine zagrijavanja, prilagodba parametara za pripremu tople vode, itd.
- Pokretanje toplinske dezinfekcije s temperaturama tople vode iznad 60 °C. Ukoliko koristite ove funkcije, molimo obratite pažnju na sigurnosne upute o mogućnostima nastanka opeklina.
- Prilagodba prikazanih informacija sa zaslona, npr. solarni prinos u zaglavlju zaslona, kontrast zaslona, format datuma, jezik, itd.
- Aktivirajte blokadu tipki kako ne bi došlo do rukovanja neovlaštenih osoba. Time onemogućavate neželjene izmjene temperature kao i neželjene izmjene individualnih postavki.
- Optimiranje postavki Vaše solarne instalacije.

## 7 Zaštita okoliša

Zaštita okoliša predstavlja temeljno načelo Bosch Grupe.

Kvaliteta proizvoda, ekonomičnost i zaštita okoliša za nas predstavljaju ciljeve jednake vrijednosti. Strogo se poštuju zakoni i propisi za zaštitu okoliša.

Za zaštitu okoliša koristimo najbolju moguću tehniku i materijale, uz uzimanje u obzir stanovišta ekonomičnosti.

### **Ambalaža**

Kod ambalažiranja držimo se sustava recikliranja koji su specifični za određene države te koje osiguravaju optimalnu reciklažu.

Svi korišteni materijali za ambalažu ne štete okolini i mogu se reciklirati.

### **Stari uređaj**

Stari uređaji sadrže resurse koji se mogu ponovno upotrijebiti.

Konstruktivske skupine se mogu lako odvojiti, a plastični su dijelovi označeni. Na taj se način različite konstrukcijske skupine mogu sortirati i odvesti na recikliranje odnosno zbrinjavanje.

## 8 Otklanjanje smetnji

### 8.1 Otklanjanje „osjetenih“ smetnji

„Osjetena“ smetnja može imati više uzročnika koji se u većini slučajeva mogu ukloniti jednostavnim koracima.

Ako Vam je primjerice prehladno ili pretoplo, slijedeća tablica će Vam pomoći da uklonite „osjetene“ smetnje.

Smetnja	Uzrok	Pomoć
Nije postignuta željena temperatura prostorije.	Termostatski ventili na radiatorima postavljeni su na prenisku vrijednost.	Termostatski(e) ventil(e) podesite na veću vrijednost.
	Temp. razine postavljen na prenisku vrijednost.	Postavite željenu temperaturu u točki izbornika Temp. razine za „Grijanje“ na višu vrijednost.
	Regulator temperature polaza <sup>1)</sup> na uređaju grijanja stavljen je na prenisku vrijednost.	Regulator temperature polaznog voda <sup>1)</sup> podesite na veću vrijednost. Prema potrebi smanjite solarni optimizacijski utjecaj <sup>2)</sup> .
	Priključak zraka u sustavu grijanja.	Odzračite grijača tijela i instalaciju grijanja.
Zagrijavanje traje predugo.	Brzina zagrijavanja postavljen na prenisku vrijednost.	Brzina zagrijavanja npr. staviti na „Brzo“.
Željena temperatura prostorije jako je prekoračena.	Radijatori postaju pretopli.	Termostatski(e) ventil(e) podesite na manju vrijednost. Postavite željenu temperaturu u točki izbornika Temp. razine za „Grijanje“ na nižu vrijednost.
	Nepovoljno mjesto instalacije regulatora, npr. vanjski zid, blizina prostora, propuh, ...	Nazvati ovlaštenog instalatera ili službu za korisnike.
Previsoke oscilacije temperature prostorije.	Povremeni utjecaj strane topline na prostoriju, npr. zbog topline sunca, rasvjeta, TV-prijemnika, kamina, itd.	Nazvati ovlaštenog instalatera ili službu za korisnike.

tab. 8 Uklanjanje smetnje, dio 1

- 1) Daljnje informacije možete dobiti u uputama za rukovanje uređaja za grijanje.
- 2) Daljnje informacije možete dobiti u iscrpnim uputama za instalaciju i rukovanje regulatora



Smetnja	Uzrok	Pomoć
Temperatura raste umjesto da pada.	Točno vrijeme je pogrešno podešeno.	Postavljanje vremena na satu.
Tijekom režima rada „Štednja“ i/ili „Z.od smrzavanja“ previsoka temperatura prostorije.	Velika akumulacija topline zgrade.	Vrijeme uključivanja „Štednja“ i/ili „Z.od smrzavanja“ postavite na raniji trenutak.
Pogrešna regulacija ilije nema.	Primjerice spoj između regulatora i uređaja za grijanje.	Nazvati ovlaštenog instalatera ili službu za korisnike.
Može se namjestiti samo automatski režim.	Sklopka za izbor režima rada neispravna.	Nazvati ovlaštenog instalatera ili službu za korisnike.
Spremnik tople vode se ne zagrijava.	Regulator temperature tople vode <sup>1)</sup> na uređaju grijanja stavljen je na prenisku vrijednost.	Termostatski regulator tople vode <sup>1)</sup> staviti na višu vrijednost. Prema potrebi smanjite solarni optimizacijski utjecaj <sup>2)</sup> .
	Regulator temperature polaznog voda <sup>1)</sup> na uređaju za grijanje podešen na prenisku vrijednost.	Regulator temperature polaza <sup>1)</sup> podesite na desni graničnik.
	Program tople vode pogrešno je postavljen.	Postavite program za toplu vodu.
	Postavljena Konfigur. Sustavaza pripremu tople vode ne odgovara instalaciji grijanja.	Nazvati ovlaštenog instalatera ili službu za korisnike.

tab. 9 Uklanjanje smetnje, dio 2

1) Daljnje informacije možete dobiti u uputama za rukovanje uređaja za grijanje.

2) Daljnje informacije možete dobiti u iscrpnim uputama za instalaciju i rukovanje regulatora

## 8.2 Prikaz otklanjanje smetnji

Smetnja Vaše instalacije grijanje prikazat će se na zaslonu regulatora. Uzrok može biti smetnja na uređaju za grijanje ili smetnja na regulatoru.

### Smetnja na uređaju za grijanje

Ukoliko je uređaj za grijanje uzrok nastale smetnje, tada prikazan kod smetnje sadrži barem jedno slovo, npr. **Smetnja EA** ili **Smetnja b1**. Dodatne informacije o navedenim smetnjama možete pročitati u uputama za rukovanje uređajem za grijanje.

### Smetnje ne regulatoru

Ukoliko je regulator ili neka komponenta regulatora uzročnik nastale smetnje, tada kod smetnje sadrži dva broja, npr. **Smetnja 11**.

- ▶ Nazovite ovlaštenu servisnu službu ili službu za korisnike te navedite kod smetnje kao i podatke o regulatoru.



Podatke o regulatoru možete pronaći u preklopnom poklopcu regulatora.

---

Podaci regulatora:

Tip:.....

Kataloški broj:.....

Datum proizvodnje (FD...):.....

## 9 Upute za uštedu energije

### Štedljivo grijanje

- Postavite željene temperature prostorije za tri 'temperaturne razine' prema vlastitim potrebama te program grijanja prilagodite svom osobnom stilu života.
  - **Grijanje** ☀ = komforno stanovanje
  - **Štednja** ☹ = aktivno stanovanje
  - **Z.od smrzavanja** ❄ = odsutnost ili spavanje
- U svim prostorijama termostatske ventile podesite tako da se može postići željena temperatura prostorije. Tek ako se dulje vrijeme ta temperatura ne postiže, promijenite na regulatoru željenu „razinu temperature“.
- Ako se regulator nalazi u Vašem stanu, on može za optimizaciju točnosti regulatora uz odabranu postavku uzeti u obzir i temperaturu prostorije. Izbjegavajte utjecaj strane topline (npr. direktan utjecaj sunca, kamina itd.). U suprotnom može doći do neželjenih oscilacija temperature prostorije.
- Ukoliko temperaturu prostora smanjite za 1 K (1 °C), uštedjet ćete 5% energije. No nije pametno da temperatura prostorije u prostorima koji se griju svakodnevno padne ispod vrijednosti +15 °C. Tako bi se zidovi mogli previše rashladiti. U vremenu zagrijavanja se klima prostorije narušava zbog hladnih zidovima koji i dalje rashlađuju prostor. Ukoliko temperaturu prostora dalje povišavate, troši se i veća količina energije nego što bi to bilo pri ravnomjernom dovodu topline.

- Kod dobre izolacije zgrade se eventualno nakon jedne faze grijanja možda neće postići željena temperatura prostorije za **Štednja** ☹. No usprkos tome štedite energiju, jer je grijanje isključeno. No možete još više uštedjeti energije ako vrijeme uključivanja za **Štednja** ☹ stavite ranije.

### Provjetravanje

Otvorite na kratko prozore do kraja, umjesto da ih otvarate više puta na kip. Ako su prostori otvoreni na kip, prostoru se konstantno uzima na toplini, no zrak u prostoriji se ne mijenja nužno na bolje. Za vrijeme prozračivanja zatvorite termostatske ventile radijatora do kraja te sklopku za režime rada na regulatoru stavite na položaj **Z.od smrzavanja** ❄.

### Topla voda

Prilagodite program tople vode Vašim individualnim potrebama za vodom. Time možete uštedjeti na energiji, a da pritom ne ograničavate komfor tople vode.

### Solarna optimizacija

Regulator „solarnu optimizaciju“. Ostale informacije o regulatoru možete pročitati u opširnim uputama za instalaciju i rukovanje.

## 10 Struktura izbornika

- ▶ Pritisnite kratko tipku izbornika kako niste otvorili ili zatvorili glavni izbornik.
- ▶ Okrenite gumb za izbor kako biste odabrali željenu točku izbornika.
- ▶ Okrenite gumb za izbor kako biste otvorili odabranu točku izbornika.

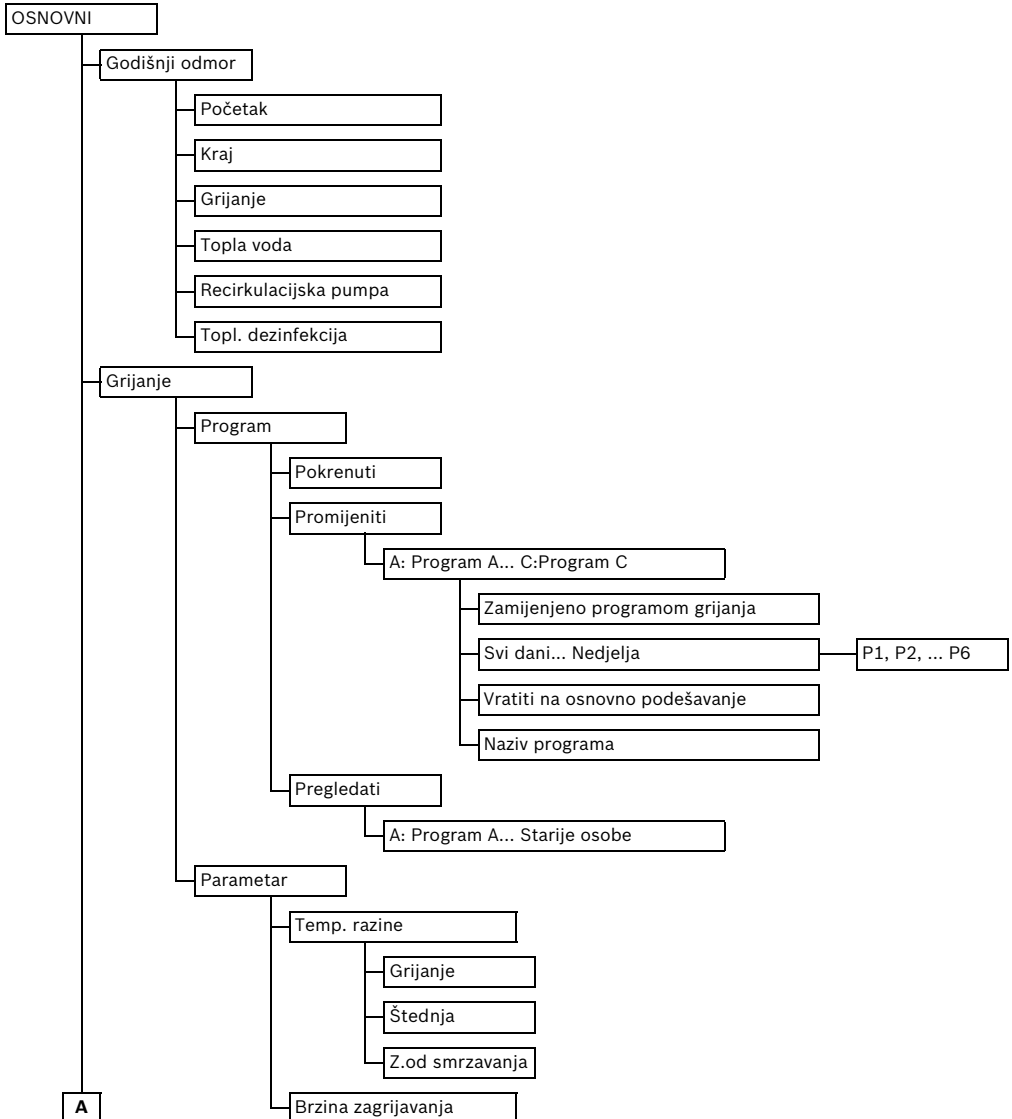

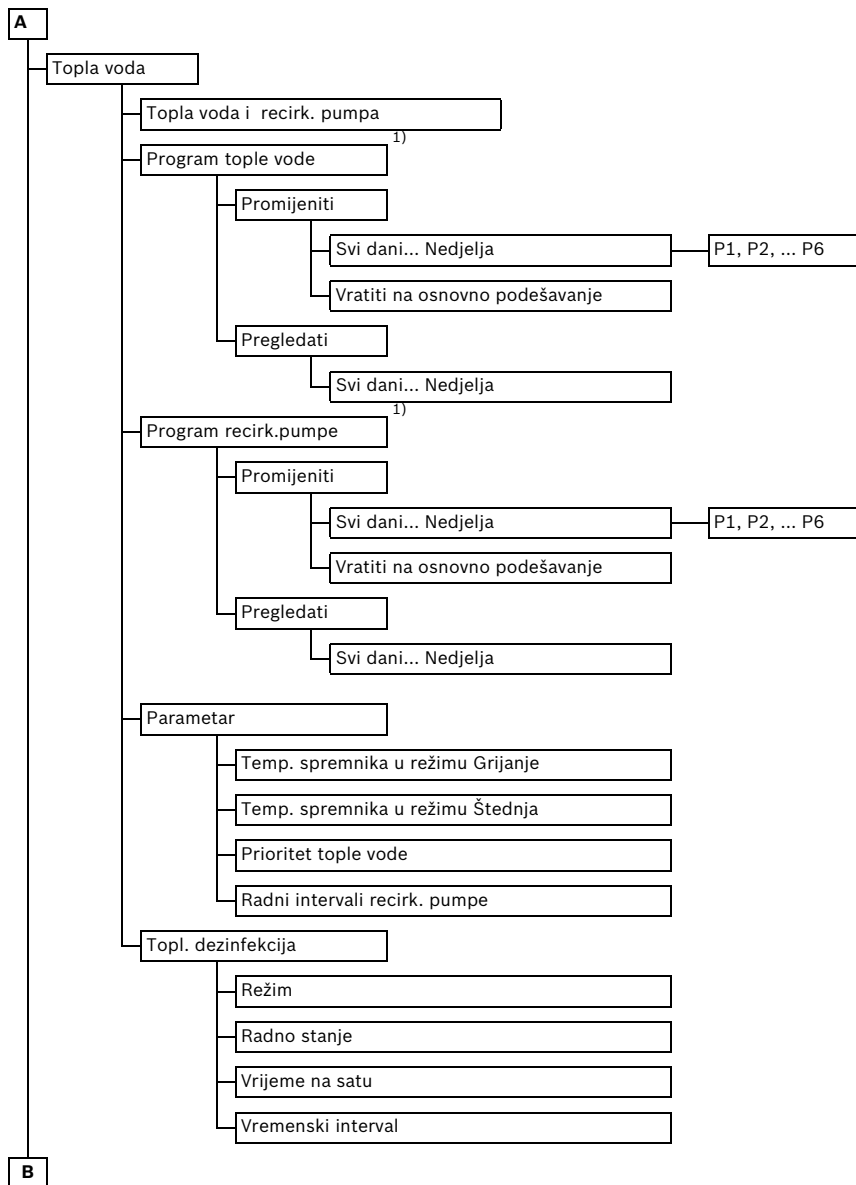

1) Ova točka izbornika se prikazuje samo ako je aktiviran program tople vode (→ poglavlje 5.5.2).

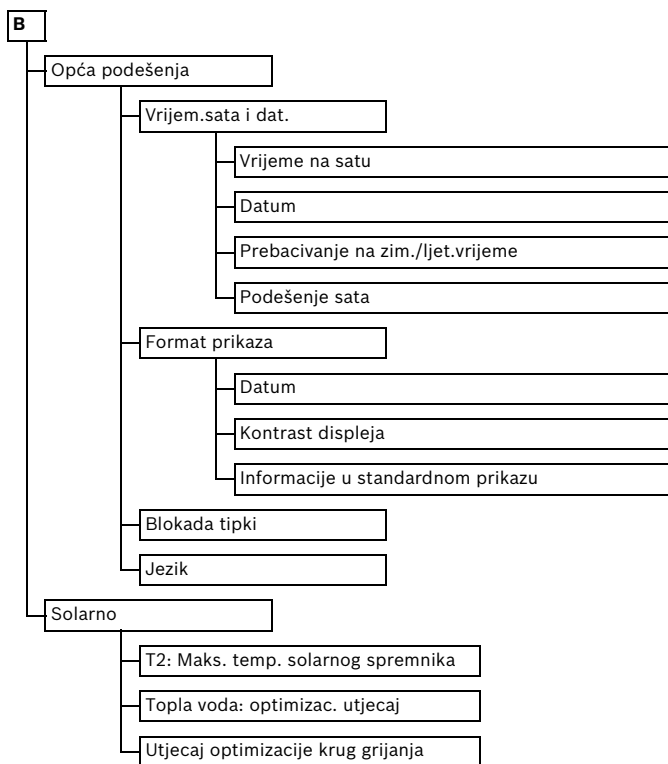

# Stručni pojmovi

## Automatski režim

Radijatori se zagrijavaju u skladu s programom grijanja te se automatski mijenja između režima rada ☀ **Grijanje** / ☾ **Štednja** / ❄ **Z.od smrzavanja**.

## Režim rada

Režimi rada su **Grijanje/Štednja/ Z.od smrzavanja**. Prikazani su simbolima ☀ / ☾ / ❄. Svakom od ovih režima rada dodijeljena je „željena“ temperatura prostorije (temperaturna razina) koja se može mijenjati.

## Sklopka za izbor režima

Sklopkom za režime rada može se mijenjati između programa grijanja i stalnog režima rada.

## trajni režim

U stalnom režimu rada se automatski režim, odn. program grijanja prekida te se zagrijava do „željene“ temperature prostora.

## Zaštita od smrzavanja

Zaštita od smrzavanja je najniža temperatura koju dopušta regulator. Zaštita od smrzavanja štiti Vašu instalaciju grijanja od smrzavanja.

## Osnovno podešenje

Čvrsto pohranjene vrijednosti regulatora (npr. kompletni programi grijanja) stalno su na raspolaganju te ih se u svakom trenutku može ponovno kreirati.

## Program grijanja

Program grijanja se brine za automatsku promjenu vrste režima u zadano vrijeme uključivanja. Ukoliko je program tople vode povezan s programom grijanja, tada program grijanja određuje i vremena uključivanja pripreme tople vode kao i rad kružne pumpe.

## Kombinirani uređaj za grijanje:

Jedan uređaj grijanja koji u istoj instalaciji može istovremeno grijati pitku i ogrjevnu vodu.

## Vrijeme uklapanja

Određeno vrijeme u koje primjerice instalacija počne grijati ili se grije vode. Vrijeme uključivanja je sastavni dio programa grijanja i tople vode.

## Skupine dana

Radi udobnijeg postavljanja programa grijanja ili tople vode, na raspolaganju stoje dnevne skupine (npr. ponedjeljak od petak, subota i nedjelja itd.). U kombinaciji s odabranom dnevnom skupinom istovremeno se preuzima i postavka za više dana.

## Temperaturna razina

„Željena“ temperatura prostorije koja je dodijeljena nekom režimu rada. „Željena“ temperatura prostorije se može mijenjati. Molimo pročitajte objašnjenja za režim rada.

## Therm. disinfection (Toplinska dezinfekcija)

Ova funkcija zagrijava vodu na temperaturu iznad 60 °C koja je potrebna za uništavanje klica bolesti (npr. legionala). Pridržavajte se sigurnosnih uputa o opasnosti od opeklina.

**Program za godišnji odmor**

Program za godišnji odmor omogućava višednevni prekid uobičajenih postavki regulatora, Nakon isteka programa godišnjeg odmora regulator ponovno radi s uobičajenim postavkama.

**Temperatura polaznog voda**

Temperatura koju zagrijana voda ima dok kruža u centralnom grijanju od uređaja za grijanje do grijaćih tijela u prostorijama. Kako bi se smanjili gubici topline te ostvarila ušteda energije, danas se planiraju niže temperature polaza/povratnog voda, npr. 60/40°C, dok je prije bilo uobičajeno 90/70°C.

**Program za toplu vodu**

Program tople vode određuje u koje vrijeme treba započeti grijanje tople vode te kada kružna pumpa treba započeti s radom. Ukoliko je program tople vode povezan s programom grijanja, tada program grijanja određuje i vremena uključivanja pripreme tople vode kao i rad kružne pumpe.

**Spremnik tople vode**

Spremnik tople vode pohranjuje veće količine tople vode (nor. 120 litara) te time daje dovoljnu količinu tople vode na crpnim mjestima (npr. slavine za vodu) na raspolaganje. To je izvrsno ako ste obožavatelj dugog tuširanja.

**Regulator vođen vremenskim prilikama**

Regulator koji je vođen vremenskim prilikama automatski regulira temperaturu polaza u odnosu prema vanjskoj temperaturi te u kombinaciji s jednim vremenskim programom.

**Cirkulacijska pumpa**

Kružna pumpa osigurava cirkulaciju tople vode između uređaja za pripremu tople vode i crpnog mjesta (npr. slavine za vodu). Na taj način je topla voda brže na raspolaganju.



# Bilješke

# Bilješke

# Bilješke

Robert Bosch d.o.o.  
Ul. kneza Branimira 22  
10040 Zagreb - Dubrava  
Hrvatska

Tehn. služba: 01/295 80 85  
Prodaja: 01/295 80 81  
Fax: 01/295 80 80

[www.bosch.hr](http://www.bosch.hr)



067206199334