

Upute za uporabu

Plinskog kondenzacijskog kotla
Logamax plus GB022-24/24K

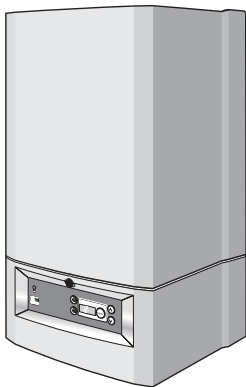

Buderus

Molimo da prije uporabe pažljivo pročitate

Važne opće napomene za primjenu

Uređaj koristite samo namjenski, pridržavajući se uputa za uporabu.

Održavanje i popravak prepustite samo ovlaštenom stručnjaku.

Uređaj smije raditi samo u kombinacijama i s priborom koji su navedeni u uputama za uporabu.

Druge kombinacije, pribor i potrošne dijelove koristite samo ako su izričito određeni za predviđenu namjenu i ne ugrožavaju obilježja snage i sigurnosne zahtjeve.



Poštovane dame i gospodo,

Plinski kondenzacijski kotlovi za toplu vodu Logamax plus GB022-24/24K konstruirani su prema najnovijim tehnološkim spoznajama i sigurnosno-tehničkim pravilima.

Pritom se naročito vodilo računa o jednostavnosti korištenja.

Zadržavamo pravo na promjene zbog tehničkih poboljšanja!

1 Sigurnosne napomene



U slučaju mirisa plina:

- 1) Ne palite otvoreni plamen! Ne pušite!
- 2) Izbjegavajte stvaranje iskre!
Ne koristite električne prekidače, telefon ili zvonu na vratima! Ne dodirujte mrežni utikač!
- 3) Zatvorite glavni ventil za plin!
- 4) Otvorite prozore i vrata!
- 5) Upozorite stanovnike i napustite zgradu!
- 6) Izvan zgrade pozovite poduzeće za distribuciju plina ili instalatera sustava grijanja!

U ostalim slučajevima opasnosti zatvorite glavni ventil za plin, iskopčajte uređaj iz struje, npr. isključite sklopku grijanja u slučaju nužde ispred ložišta.

2 Mjesto za postavljanje/ ložište



PAŽNJA!

Otvori za dovod i odvod zraka ne smiju se smanjiti niti zatvoriti.



PAŽNJA!

U blizini kotla ne smiju se skladištiti ni koristiti zapaljivi materijali ili tekućine.



NAPOMENA KORISNIKU

Da biste spriječili oštećenja grijaćeg uređaja, treba izbjegavati zaprljanja zraka za sagorijevanje halogenim ugljikovodicima (npr. iz sprej-doza, u otapalima i čistilima, boji i ljepilu) kao i stvaranje većeg sloja prašine. Mjesto na kojem će se montirati grijaći uređaj mora biti dobro prozračeno i zaštićeno od smrzavanja.

3 Radovi na grijaćem uređaju



PAŽNJA!

Montažu, priključak plina, prvo puštanje u rad i priključak na električnu mrežu kao i održavanje smije izvršiti isključivo kvalificirani stručnjak.

4 Uporaba

Stručnjak za sustave grijanja treba detaljno informirati korisnika o radu i uporabi uređaja za grijanje te mu dati na raspolaganje tehničke podatke.

5 Period održavanja

Stručna firma treba minimum 1 put u 2 godine provesti održavanje kotla.

6 Područje primjene

Bojler služi isključivo za zagrijavanje vode sustave centralnog grijanja i/ili uređaja za pripremu tople sanitarne vode.

7 Puštanje u pogon

Molimo da se također pridržavate uputa za uporabu regulacijskog aparata!

7.1 Provjera hidrauličkog tlaka

- Aktualni tlak u uređaju provjerite na tlakomjeru ispod grijaćeg uređaja. Optimalni tlak punjenja iznosi 1,5 bar.

7.2 Punjenje i odzračivanje sustava grijanja



PAŽNJA!

U tom trenutku grijaći uređaj se ne smije aktivirati.



PAŽNJA!

Nije dopušteno dodavati sredstva za zaštitu od smrzavanja u vodu za grijanje!



NAPOMENA KORISNIKU

Sustav grijanja punite samo čistom vodom iz vodovoda.

- Uređaj isključite tako da prekidač pogona stavite u položaj "0" (sl. 5, **poz. 1**).

- Priključite jedno crijevo na ventil za vodu i pustite da voda teče tako dugo dok ne bude više mjehurića u crijevu.
- Zatvorite ventil za vodu.
- Priključite crijevo na ventil za punjenje uređaja (sl. 1).

**PAŽNJA!**

Odzračivanje sustava grijanja je važno. Ako se sustav grijanja polagano puni, sav zrak u sustavu skuplja se na najvišem mjestu.

- Otvorite ventil za vodu do kraja, a ventil za punjenje samo djelomično. Na ovaj način sustav grijanja napunjen je pravilno.
- Sustav napunite do tlaka od oko 1,5 bara i nakon toga zatvorite ventil za punjenje.
- Otvarajte i zatvarajte sve ventile za odzračivanje sustava odozdo prema gore, tako da se može ispustiti sav zrak iz sustava grijanja.

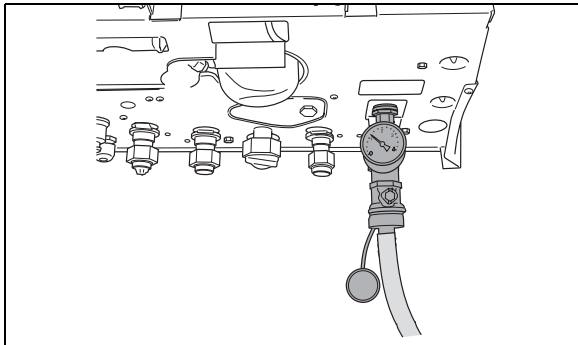

Sl. 1 Punjenje sustava grijanja

- Kad izađe sav zrak, provjerite tlak na zaslonu. Ako je tlak niži od 1,0 bara, dopunite uređaj vodom kao što je prethodno opisano.
- Zatvorite ventil za vodu.
- Zatvorite ventil za punjenje uređaja.
- Uklonite crijevo.

**NAPOMENA KORISNIKU**

Ako se pak sustav grijanja mora često dopunjavati, moguće je da se radi o gubitku vode. U tom slučaju obavijestite Vašu tvrtku specijaliziranu za sustave grijanja.

7.3 Podešavanja na DBA

Grijaći uređaj opremljeno je DBA-om. DBA je centrala sa sklopovima grijaćeg uređaja. Ona omogućava uporabu uređaja kao i sva podešavanja, npr. podešavanje temperature tople vode.

Na DBA-u nalaze se sljedeći elementi:

Prekidač pogona

Aktiviranjem prekidača pogona (sl. 2, **poz. 1**) može se uključiti i isključiti mrežno napajanje.

Tipka za resetiranje 

Ako žmirkajući kôd na zaslonu pokazuje smetnju, tipkom za resetiranje (sl. 2, **poz. 2**) uređaj se može nanovo pokrenuti.

**NAPOMENA KORISNIKU**

Grijaći uređaj može se resetirati samo onda, ako se na zaslonu pojavi žmirkajući kôd greške.

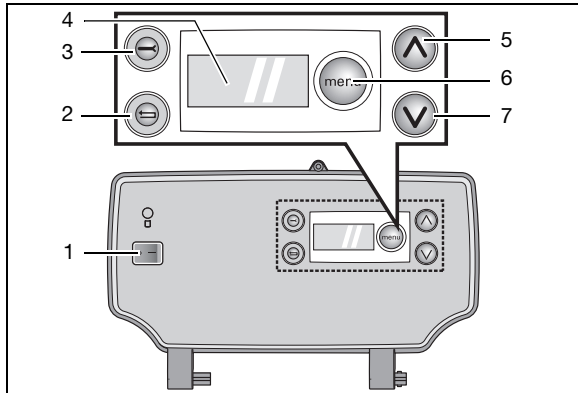

Sl. 2 DBA

poz. 1: prekidač pogona
 poz. 2: tipka za resetiranje
 poz. 3: servisna tipka
 poz. 4: zaslon

poz. 5: tipka sa strelicom
 prema gore
 poz. 6: tipka izbornika
 poz. 7: tipka sa strelicom
 prema dolje

Servisna tipka

Nakon aktiviranja servisne tipke (sl. 2, **poz. 3**) grijaći uređaj radi u servisnom režimu (sl. 3).

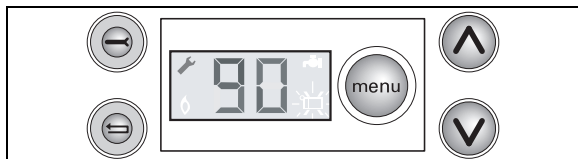

Sl. 3 DBA s mehaničarskim ključem tijekom servisnog režima rada

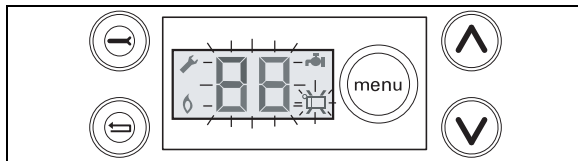

Zaslon

Nakon aktiviranja servisne tipke (sl. 2, **poz. 4**) grijaći uređaj radi u servisnom režimu (sl. 4).





Sl. 4 DBA - podešavanja pomoću izbornika

Tipka izbornika 

Podešavanje kotla može se na DBA-u izlistavati pomoću tipke izbornika , tipke  i  (sl. 2, **poz. 5, 6 i 7**) i zaslona. Vidi izbornik 2: "Podešavanja" na stranici 20

7.3.1 Podešavanja

- Zadavanje režima tople vode:
Pomoću tipke izbornika "" (sl. 2, **poz. 6**) unesite željeni režim rada bojlera (vidi tab. 1 i izbornik 2: "Podešavanja" na stranici 20).

Podešavanje	Značenje
 - ECO / hladni start	Minimalni komfor - potrošnja energije i taloženje kamenca. Bojler radi samo tijekom potrošnje tople vode.
 - Komfor/ topli start	Maksimalni komfor s kratkim vremenom čekanja na toplu vodu.



Tab. 1 Zadavanje režima tople vode

- Zadavanje vrijednosti tople vode:
Pomoću tipke izbornika "menu" (sl. 2, **poz. 6**) unesite željenu temperaturu tople vode (vidi tab. 2 i izbornik 2: "Podešavanja" na stranici 20).

Podešavanje	Jedinica	Značenje
40 ... 60	°C	Željena izlazna temperatura tople vode.

Tab. 2 Zadavanje vrijednosti tople vode

- Zadavanje grijanja:
Pomoću tipke izbornika "menu" (sl. 2, **poz. 6**) unesite željeni režim grijanja bojlera (vidi tab. 3 i izbornik 2: "Podešavanja" na stranici 20).







Podešavanje	Značenje
	Grijanje uključeno
	Grijanje isključeno (ljetni režim rada) Režim rada tople vode ostaje.

Tab. 3 Zadavanje režima grijanja



- Zadavanje polazne temperature grijanja:
Pomoću tipke izbornika "menu" (sl. 2, **poz. 6**) unesite željenu temperaturu vode bojlera za grijanje (vidi tab. 4 i izbornik 2: "Podešavanja" na stranici 20).

Podešavanje	Jedinica	Značenje
30 ... 90	°C	Željena polazna temperatura vode za grijanje.

Tab. 4 Zadavanje vrijednosti polazne temperature grijanja













Izbornik za normalni režim rada			
K1	 Aktualno izmjerena polazna temperatura grijanja u °C.		
K2	Držati pritisnutom tipku  .		
K3	 Aktualni protok vode u litrama/minuti.		
K4	Nastaviti s izbornikom za normalni režim rada?	Da	→ K6
		Ne	→ K5
K5	Pustiti tipku  .		→ K1
K6	Držati pritisnutom tipku  .		
K7	 Pogonski kôd. Vidi također tab. 5. U tom slučaju: Uređaj je spreman za rad. Ne postoji potreba za toplinom.		→ K4

Izbornik 1: Normalni režim rada













Izbornik Podešavanja			
K1	<input type="text" value="24"/> Aktualno izmjerena polazna temperatura grijanja u °C.		
K2	Otvoriti izbornik Podešavanja?	Da	→ K3
		Ne	→ K1
K3	1 x pritisnuti tipku  .		→ K4
K4	Je li bojler kombinirani uređaj?	Da	→ K5
		Ne	→ K9
K5	<input type="text" value="Pr*"/> ( / ) Podešeni režim tople vode. Čim se na zaslonu pojavi <input type="text" value="Pr*"/> može se očitati ili po potrebi podesiti aktualni režim tople vode.		
K6	Podesiti režim tople vode?	Da	→ K7
		Ne	→ K8

Izbornik 2: Podešavanja



Izbornik Podešavanja

K7	<p>Jednokratnim ili višekratnim pritiskanjem tipki  i  može se uključiti ili isključiti režim tople vode.</p> <p>  : režim tople vode na ECO,   : režim tople vode na toplom startu.</p>		
K8	1 x pritisnuti tipku  .		
K9	<p> Podešena temperatura tople vode u °C. Čim se na zaslonu pojavi  može se očitati ili po potrebi podesiti aktualna temperatura tople vode.</p>		
K10	Podesiti temperaturu tople vode?	Da	→ K11
		Ne	→ K12
K11	<p>Niže: Nižu temperaturu tople vode podešavate tipkom .</p> <p>Više: Višu temperaturu tople vode podešavate tipkom .</p>		
K12	1 x pritisnuti tipku  .		

Izbornik 2: Podešavanja

Izbornik Podešavanja			
K13	  /  Podešeni režim grijanja. Čim se na zaslonu pojavi  može se očitati ili po potrebi podesiti aktualni režim grijanja.		
K14	Podesiti režim grijanja?	Da	→ K15
		Ne	→ K16
K15	Jednokratnim ili višekratnim pritiskanjem tipki  i  može se uključiti ili isključiti režim grijanja.   : režim grijanja uključen,   : režim grijanja isključen.		
K16	1 x pritisnuti tipku  .		
K17	 Podešena polazna temperatura grijanja u °C. Čim se na zaslonu pojavi  , može se očitati ili po potrebi podesiti aktualna polazna temperatura grijanja.		

Izbornik 2: Podešavanja



Izbornik Podešavanja			
K18	Podesiti polaznu temperaturu grijanja?	Da	→ K19
		Ne	→ K20
K19	<p>Niže: Nižu polaznu temperaturu grijanja podešavate tipkom  .</p> <p>Više: Višu polaznu temperaturu grijanja podešavate tipkom  .</p>		
K20	10 sekundi nije pritisnuta nijedna tipka ili je prekinuto naponsko napajanje?	Da	→ K22
		Ne	→ K21
K21	1 x pritisnuti tipku  .		
K22	Eventualno promijenjena podešavanja su sad potvrđena.		→ K1

Izbornik 2: Podešavanja

7.4 Dojave spremnosti za rad i smetnji

Pomoću tipke  možete vidjeti spremnost uređaja za rad i dojave smetnji.

Ako prikazani kôd ne postoji u tablici 5, treba potražiti savjet stručnjaka.

Reprodukcija na zaslonu nakon pritiska na tipku 	Opis	Mjera
0R, 0C, 0E, 0H, 0L, 0U, 0Y	Uređaj je spreman za rad.	
6R	Plamenik se ne pali.	Pritisnite tipku za resetiranje  (sl. 2, poz. 2). Ako se plamenik nakon višekratnog resetiranja ne upali, potražite savjet stručnjaka za grijanja.
-H	Uređaj u pogonu grijanja.	Optimalni komfor kod 60 °C
=H	Uređaj u režimu tople vode.	

Tab. 5 Dojave spremnosti za rad i smetnji

8 Isključivanje uređaja

8.1 Isključivanje općenito

- Prekidač pogona stavite u položaj "0" (sl. 5, **poz. 1**).

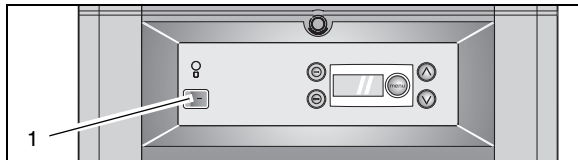

Sl. 5 DBA - prekidač pogona

- Zaporni ventil za plin zatvoriti u smjeru kazaljke na satu (sl. 6, **poz. 1**).

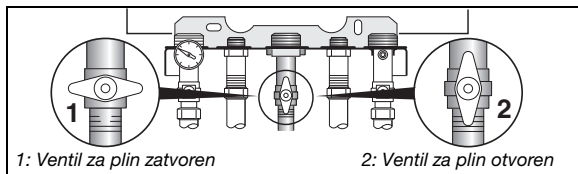

Sl. 6 Ventil za plin

8.2 Pražnjenje sustava grijanja

- Isključite grijaći uređaj u skladu s odlomkom 8.1.
- Priključite crijevo na ventil za punjenje uređaja (sl. 7).
- Potpuno otvorite ventil za punjenje i pražnjenje. Na ovaj način sustav grijanja prazni se pravilno.
- Otvarajte i zatvarajte sve ventile za odzračivanje sustava grijanja odozgo prema dolje, tako da se može ispustiti sva voda iz sustava.
- Zatvorite ventil za punjenje i pražnjenje kotla.
- Uklonite crijevo.
- Montirajte poklopac na ventil za punjenje i pražnjenje.

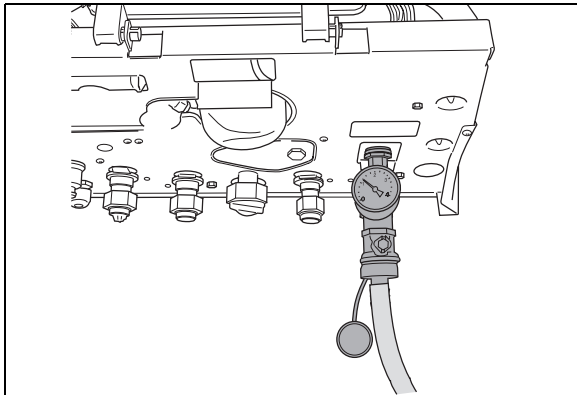

Sl. 7 Pražnjenje sustava grijanja

8.3 Opasnost od smrzavanja

Opasnost od smrzavanja grijaćeg uređaja

Grijaći uređaj automatski je zaštićen od smrzavanja.

Ako temperatura vode padne ispod 7 °C, uređaj automatski počinje raditi.

Opasnost od smrzavanja sustava grijanja

- Regulator sobne temperature podesite na 16 °C. Ostale informacije vidi u uputama za uporabu regulatora sobne temperature.



PAŽNJA!

Ako sustava grijanja u slučaju niskih temperatura ne radi, može se smrznuti. Zbog toga isпустite vodu za grijanje iz cijelog sustava.



PAŽNJA!

Nije dopušteno dodavati sredstva za zaštitu od smrzavanja u vodu za grijanje!



Buderus

BBT Thermotechnik GmbH
Buderus Deutschland, D-35573 Wetzlar
www.heiztechnik.buderus.de
info@heiztechnik.buderus.de

721.645A - 2279A - 12/2005

